



1. Field of application (text part)  
Champ d'application (partie texte)

# JOKO CUSTOM JOKO ADJUST CUSTOM

CE 0082 EN17109 : 2020

Via Ferrata

Lanyard for adventure parks  
Longe pour parcours acrobatique  
en hauteur

## WARNING / ATTENTION

Activities involving the use of this equipment are inherently dangerous. You are responsible for your own actions and decisions.

Before using this equipment, you must:  
- Read and understand all Instructions for Use.  
- Get specific training in its proper use.  
- Become acquainted with its capabilities and limitations.  
- Understand and accept the risks involved.

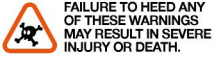

Les activités impliquant l'utilisation de cet équipement sont par nature dangereuses. Vous êtes responsable de vos actes, de vos décisions et de votre sécurité.

Avant d'utiliser cet équipement, vous devez :  
- Lire et comprendre toutes les instructions d'utilisation.  
- Vous former spécifiquement à l'utilisation de cet équipement.  
- Vous familiariser avec votre équipement, apprendre à connaître ses performances et ses limites.  
- Comprendre et accepter les risques induits.



Traceability and markings  
Traçabilité et marquage

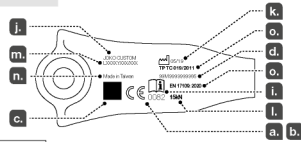

a. **CE**  
TÜV SÜD  
Product Service GmbH  
TECH SPORT  
Ridlestr. 65, D-80339 München  
N°0123

b. **0082**  
APAVE SUD-EUROPE SAS  
8 rue Jean-Jacques Vernazza  
Z.A.C. Saumaty-Séon - CS 60193  
13322 Marseille CEDEX 16 France  
N°0082

d. Individual number / Numéro individuel  
YY M 0000000 000

e.  
f.  
g.  
h.

## 2. Nomenclature

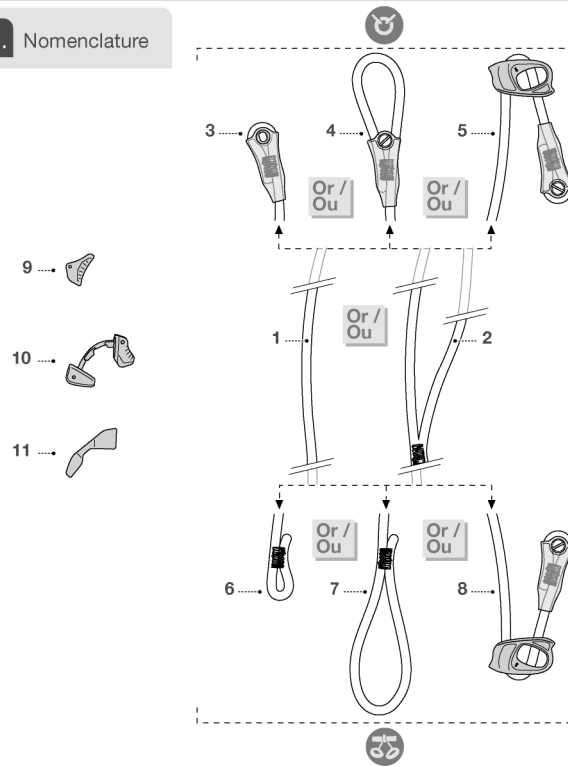

PETZL.COM



Latest version  
Dernière version



Other languages  
Autres langues



Technical tips  
Conseils techniques



PPE checking  
Fiche de contrôle EPI

Warning symbols  
Panneaux d'alertes



PETZL  
FR-36920 Crolles  
C/lex-1035A  
PETZL.COM  
ISO 9001  
© Petzl



Sustaining our Community  
Au service de la Communauté  
FONDATION-PETZL.ORG

## 3. Choice of lanyard length Choix de la longueur de longe

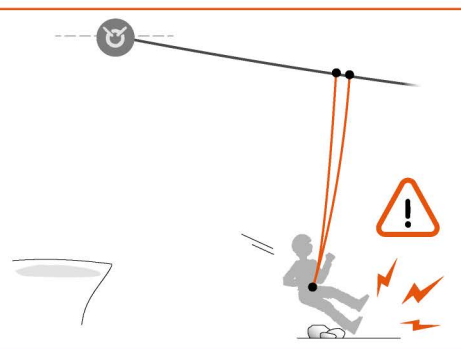
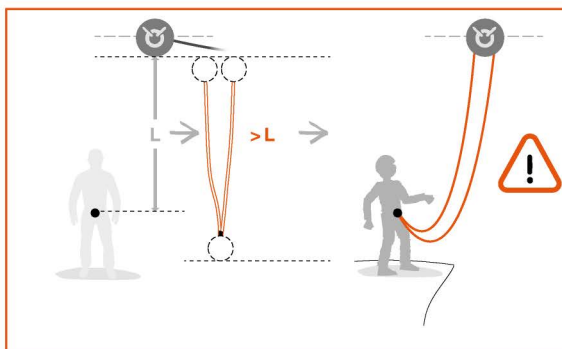
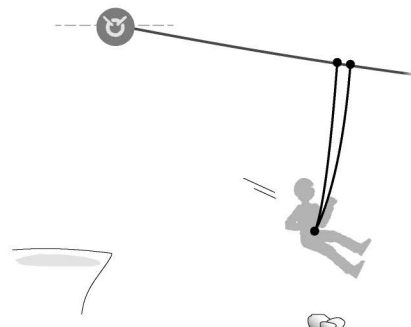
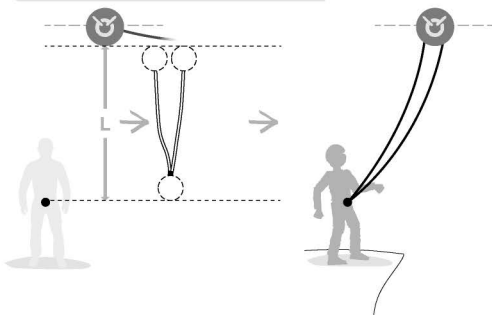

**4.** Inspection, points to verify  
Contrôle, points à vérifier



**5.** Compatibility (text part)  
Compatibilité (partie texte)

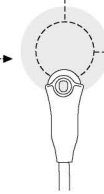

**6.** Installing a mobile connection device  
Installation du dispositif de connexion mobile

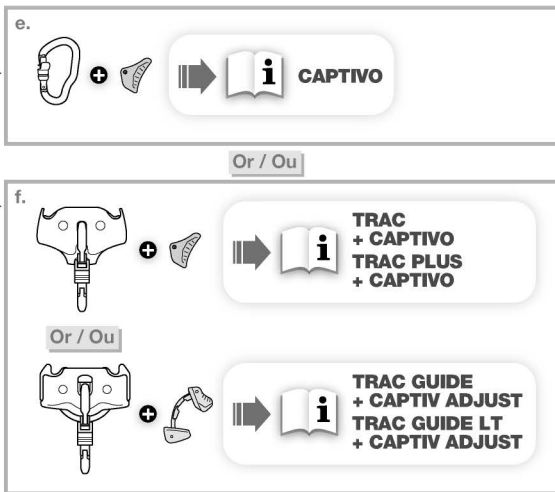
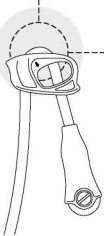
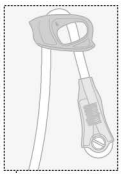
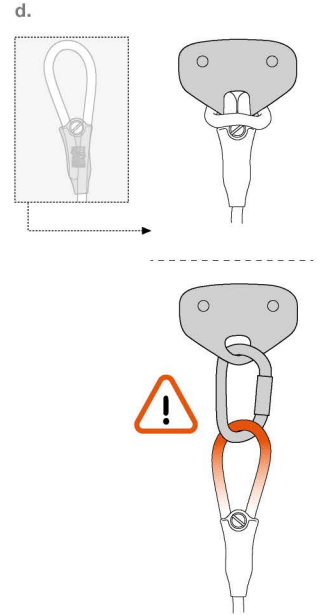
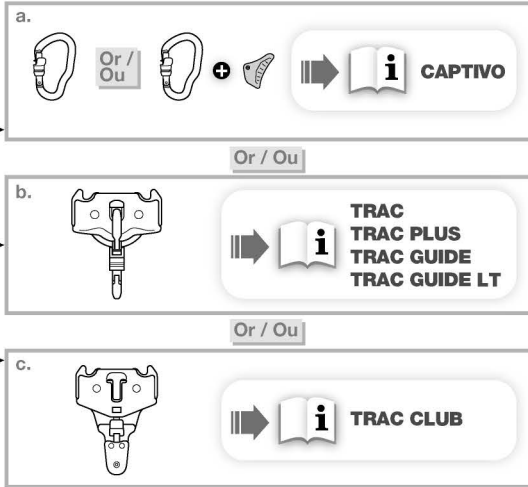

Static  
breaking load  
Résistance  
statique

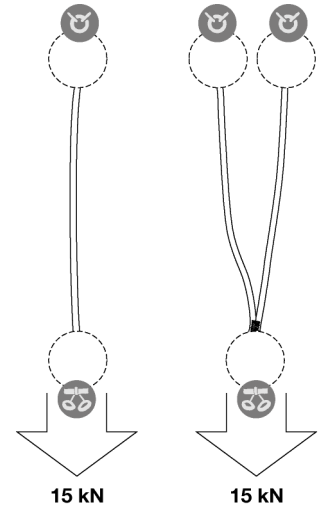

7. Installation on the harness  
Installation au harnais

a.

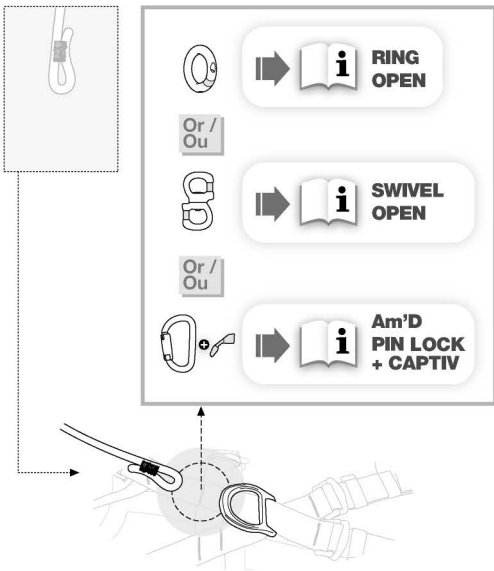

b.

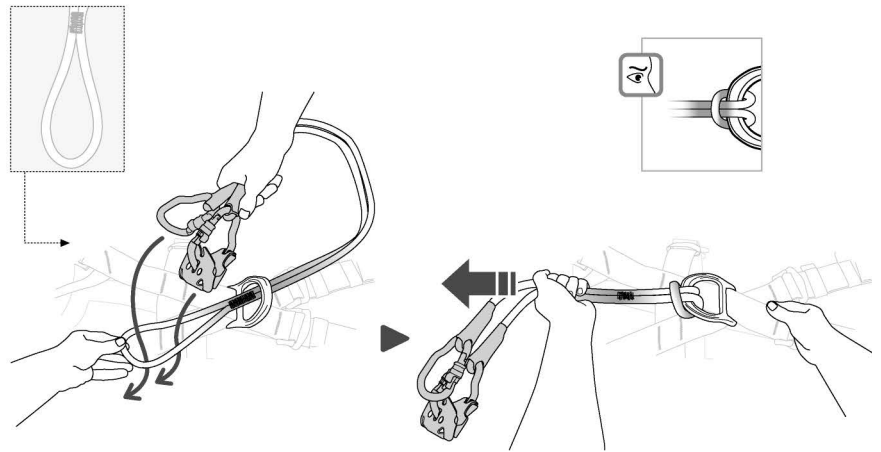

c.

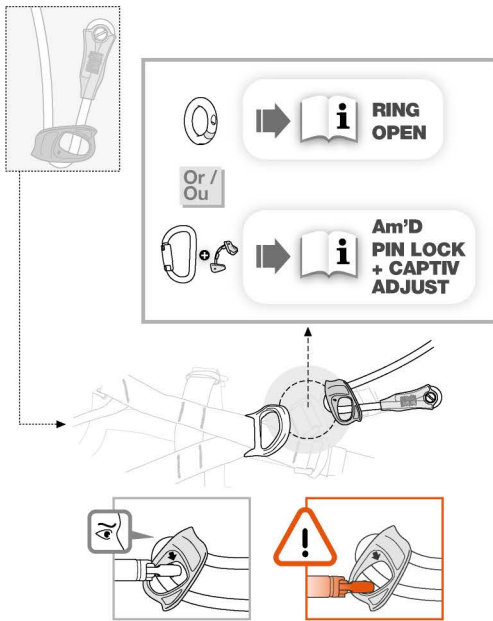

d. Connecting a second system  
Connexion d'un autre système au harnais

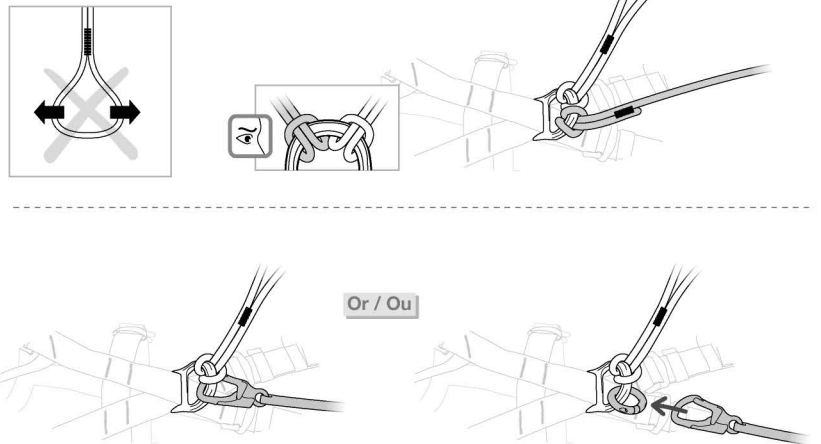

**8.** Adjusting to user height  
(JOKO ADJUST CUSTOM)  
Adaptation à la taille de l'utilisateur  
(JOKO ADJUST CUSTOM)

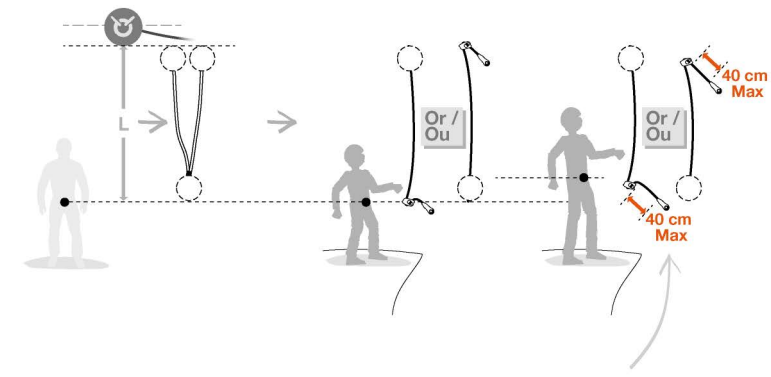

Extending the lanyard /  
Agrandir la longe

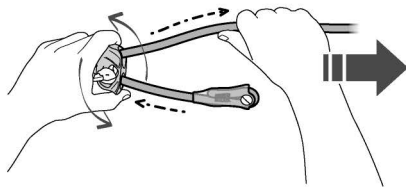

Shortening the lanyard /  
Raccourcir la longe

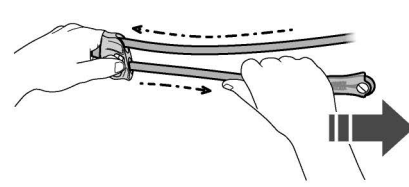

**9.** Attachment to the lifeline  
Connexion à la ligne de vie

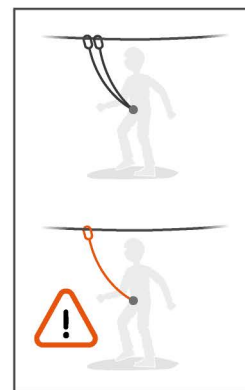
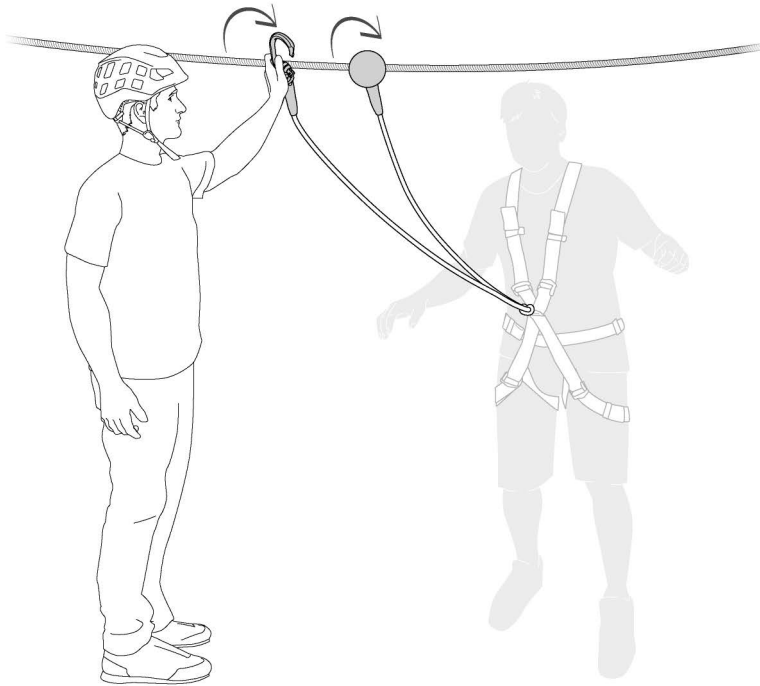

10. Precautions  
Précautions

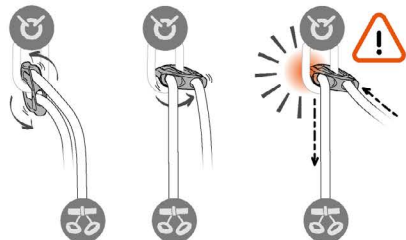

**CAPTIVO  
CAPTIV  
ADJUST**

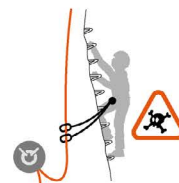
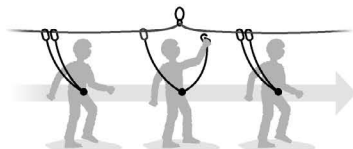
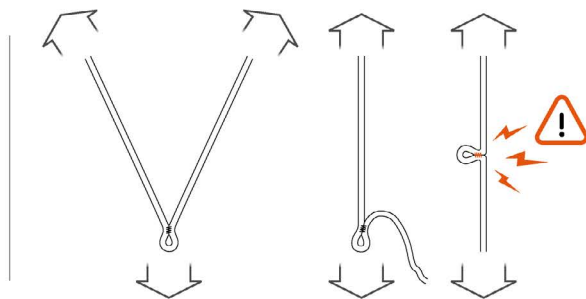

11. Clearance  
Tirant d'air

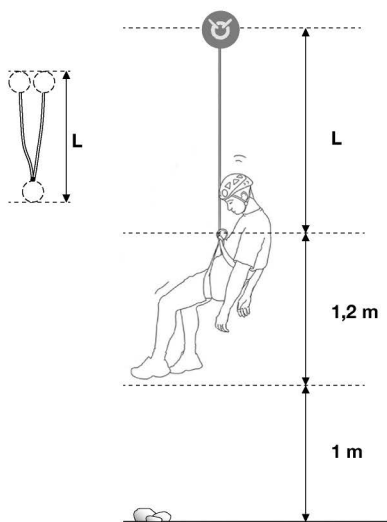

12. Additional information  
Informations complémentaires

A. Lifetime / Durée de vie

Serial n° / N° de série  
XXXX XX XXXX + 10 years ans

B. Markings  
Marquage



C. Acceptable T°  
T° tolérées

+ 80°C / + 176°F  
- 40°C / - 40°F

D. Precautions for use / Précautions d'usage



E. Cleaning - Disinfection / Nettoyage - Désinfection



F. Drying / Séchage

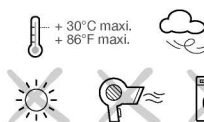

G. Storage - Transport  
Stockage - transport

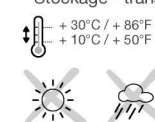

H. Modifications - Repairs  
Modifications - Réparations



I. FAQ - Contact  
Questions - Contact





These instructions explain how to correctly use your equipment. Only certain techniques and uses are described.

The warning symbols inform you of some potential dangers related to the use of your equipment, but it is impossible to describe them all. Check Petzl.com for updates and additional information.

You are responsible for heeding each warning and using your equipment correctly. Any misuse of this equipment will create additional dangers. Contact Petzl if you have any doubts or difficulty understanding these instructions.

## 1. Field of application

Personal protective equipment (PPE) used for fall protection.

**Lanyard for adventure parks.**

**JOKO CUSTOM: fixed-length single or double lanyard.**

**JOKO ADJUST CUSTOM: adjustable-length single or double lanyard.**

Lanyard for progression along a horizontal lifeline and for connection to a zip line trolley in adventure parks.

**The selection of your system's components (lanyards, connectors, mobile connection devices, harnesses), as well as their assembly and installation, must be done by competent persons to be suitable for the adventure park where they will be used.**

**Warning: the lanyard is not an energy absorber for self-belayed progression on a via ferrata (EN 956 standard), nor is it a lanyard for work at height (EN 354 standard). In accordance with the EN 17109 standard, JOKO CUSTOM and JOKO ADJUST CUSTOM are not designed to reduce the impact force on the user from a fall as defined in EN 15567-1. Regarding this requirement, it is essential to take into account the entire adventure park. This product must not be pushed beyond its limits, nor be used for any purpose other than that for which it is designed.**

## Responsibility

**WARNING**

**Activities involving the use of this equipment are inherently dangerous. You are responsible for your own actions, decisions and safety.**

Before using this equipment, you must:

- Read and understand all Instructions for Use.
- Get specific training in its proper use.
- Become acquainted with its capabilities and limitations.
- Understand and accept the risks involved.

**Failure to heed any of these warnings may result in severe injury or death.**

This product must only be used by competent and responsible persons, or those placed under the direct and visual control of a competent and responsible person. You are responsible for your actions, your decisions and your safety and you assume the consequences of same. If you are not able, or not in a position to assume this responsibility, or if you do not fully understand the Instructions for Use, do not use this equipment.

## 2. Nomenclature

Three options are available for the lanyard termination(s), and three options for the harness attachment.

(1) I-lanyard rope, (2) Y-lanyard rope.

Lanyard terminations: (3) Connector attachment termination, (4) Girth-hitch attachment loop, (5) ADJUST adjuster at the end of the lanyard.

Attachments to the harness: (6) Sewn termination for attachment to the harness with a connector, (7) Loop for attachment to the harness with a girth hitch, (8) ADJUST adjuster on the harness end.

Connector accessories: (9) CAPTIVO, (10) CAPTIV ADJUST, (11) CAPTIV.

Principal materials: nylon, polyester, aluminum.

## 3. Choice of lanyard length

**Lanyard selection must be based on course characteristics and user height, to allow use with the lanyard as taut as possible, in order to minimize the risk of creating slack and fall potential. The lanyard length must be chosen so that the user does not hit an obstacle on the course.**

**JOKO ADJUST CUSTOM lanyards must be chosen so that even if adjusted to their maximum length, they do not introduce risk.**

## 4. Inspection, points to verify

Your safety depends upon the integrity of your equipment.

Petzl recommends a detailed inspection by a competent person at least once every 12 months (depending on current regulations in your country, and your conditions of usage). **WARNING:** your intensity of use may cause you to inspect your PPE more frequently. Follow the procedures described at Petzl.com. Record the results on your PPE inspection form: type, model, manufacturer contact info, serial number or individual number, dates: manufacture, purchase, first use, next periodic inspection; problems, comments, inspector's name and signature.

**Before each use**

Check the rope and the safety stitching. Look for cuts, wear and damage due to use, to heat, to chemicals... Be particularly careful to check for cut or loose threads. On the ADJUST adjuster, verify the absence of deformation, cracks, marks, wear, corrosion...

**During use**

It is important to regularly monitor the condition of the product and its connections to the other equipment in the system. Make sure that all items of equipment are correctly positioned with respect to each other.

Beware of any pressure or rubbing on the ADJUST adjuster that could cause unblocking. Use CAPTIVO or CAPTIV ADJUST to optimize the positioning of the ADJUST adjuster.

## 5. Compatibility

Verify that this product is compatible with the other elements of the system in your application (compatible = good functional interaction).

Equipment used with your lanyard must meet current standards in your country (e.g. EN 17109 pulleys).

The following connections must be non-operable (e.g. girth hitch), or operable only with a tool: mobile connection device/lanyard, lanyard/harness connection system and harness connection system/harness.

**Lanyard terminations**

The ADJUST adjuster on the lanyard end is compatible with VERTIGO and Am'D connectors and with TRAC, TRAC PLUS, TRAC GUIDE and TRAC GUIDE LT trolleys.

The connector attachment termination is compatible with VERTIGO and Am'D connectors and TRAC, TRAC PLUS, TRAC GUIDE and TRAC CLUB trolleys.

If using any other connector, carry out a compatibility test (correct installation and functioning, and check for any possibility of poor positioning).

The girth-hitch attachment loop must be used with a compatible trolley, see the trolley's Instructions for Use.

**Attachments to the harness**

The ADJUST adjuster on the harness end is compatible with RING OPEN and Am'D PIN-LOCK (with CAPTIV ADJUST).

The sewn termination for attachment to the harness with a connector is compatible with RING OPEN, SWIVEL OPEN and Am'D PIN-LOCK (with CAPTIV).

If using any other connector, carry out a compatibility test (correct installation and functioning, and check for any possibility of poor positioning).

## 6. Installing a mobile connection device

For each termination type, see the diagrams and the Instructions for Use for the attached components. **Warning:** the girth-hitch attachment loop must only be used for making a girth hitch.

## 7. Installation on the harness

Connect the lanyard(s) to the harness attachment point in accordance with the harness' Instructions for Use. For each type of attachment to the harness, see the diagrams and the Instructions for Use for the attached components. **Warning:** the girth-hitch harness attachment loop must only be used for making a girth hitch.

**Connecting a second system**

**Warning:** if a second system is necessary (another lanyard, attachment of a fall-arrest device...), it must be attached to the harness attachment point and never to the first lanyard already in place or its connector. If necessary, clearly identify the attachment area on the harness with a colored mark, or a dedicated RING OPEN or quick link.

## 8. Adjusting to user height (JOKO ADJUST CUSTOM)

JOKO ADJUST CUSTOM lanyards can be used to optimize the lanyard length relative to the user's height: 40 cm maximum adjustment. The length adjustment must be done before attaching to course protection.

The operator must make sure that the lanyard length is properly adjusted throughout the course.

## 9. Attachment to the lifeline

Attaching to course protection must be done by the operator or under operator supervision.

It is recommended that the user be connected to course protection by two independent systems, unless the course is designed for use with only one lanyard.

## 10. Precautions

The user must always remain below the anchor with the lanyards taut, to limit the risk of a fall.

In order to block, the ADJUST adjuster must be free to pivot on the connector.

A knot in the rope reduces its strength.

A wet or icy rope is weaker and less abrasion-resistant.

Any force applied directly between the two lanyard ends can damage the connection-point stitching and endanger the user.

**Warning:** double lanyards can present a risk of strangulation, or of injury to the larynx.

## 11. Clearance: amount of free space below the user

The free space below the user must be sufficient to prevent the user from hitting an obstacle when suspended on his/her lanyards. The clearance calculation must take into account the length of the lanyards (connectors included), the average height of the user and a safety margin of 1 m.

## 12. Additional Information

This product meets the requirements of Regulation (EU) 2016/425 on personal protective equipment. The EU declaration of conformity is available at Petzl.com.

- You must have a rescue plan and the means to rapidly implement it in case of difficulties encountered while using this equipment.

- Make sure that the anchor point is correctly positioned, in order to limit the risk and the length of a fall.

- **WARNING:** ensure that your products do not rub against abrasive or sharp surfaces.

- Users must be medically fit for activities at height. **WARNING:** inert suspension in a harness can result in serious injury or death.

- The Instructions for Use for each item of equipment used in conjunction with this product must be followed.

- The Instructions for Use must be provided to the user of this equipment, in the language of the country where the equipment is used.

- Make sure the markings on the product are legible.

**When to retire your equipment**

**WARNING:** an exceptional event can lead you to retire a product after only one use, depending on the type and intensity of usage and the environment of usage (harsh environments, marine environments, sharp edges, extreme temperatures, chemicals...).

A product must be retired when:

- It is over 10 years old and made of plastic or textiles.
- It has been subjected to a major fall or load.
- It fails to pass inspection. You have any doubt as to its reliability.
- You do not know its full usage history.
- When it becomes obsolete due to changes in legislation, standards, technique or incompatibility with other equipment...

Destroy these products to prevent further use.

**Icons:**

**A. Lifetime: 10 years - B. Marking - C. Acceptable temperatures - D. Usage precautions - E. Cleaning/disinfection - F. Drying - G. Storage/transport - H. Maintenance - I. Modifications/repairs** (prohibited outside of Petzl facilities, except replacement parts) - **J. Questions/contact**

## 3-year guarantee

Against any material or manufacturing defect. Exclusions: normal wear and tear, oxidation, modifications or alterations, incorrect storage, poor maintenance, negligence, uses for which this product is not designed.

## Warning symbols

1. Situation presenting an imminent risk of serious injury or death. 2. Exposure to a potential risk of accident or injury. 3. Important information on the functioning or performance of your product. 4. Equipment incompatibility.

## Traceability and markings

a. Meets PPE regulatory requirements. Notified body performing the EU type examination - b. Number of the notified body responsible for the production control of this PPE - c. Traceability: datamatrix - d. Serial number - e. Year of manufacture - f. Month of manufacture - g. Batch number - h. Individual identifier - i. Read the Instructions for Use carefully - j. Model identification - k. Date of manufacture (month/year) - l. Strength - m. Length - n. Made in - o. Standards

Cette notice explique comment utiliser correctement votre équipement. Seuls certains usages et techniques sont présentés.

Les panneaux d'alerte vous informent de certains dangers potentiels liés à l'utilisation de votre équipement, mais il est impossible de tous les décrire. Prenez connaissance des mises à jour et informations complémentaires sur Petzl.com. Vous êtes responsable de la prise en compte de chaque alerte et de l'utilisation correcte de votre équipement. Toute mauvaise utilisation de cet équipement sera à l'origine de dangers additionnels. Contactez Petzl si vous avez des doutes ou des difficultés de compréhension.

## 1. Champ d'application

Équipement de protection individuelle (EPI) contre les chutes de hauteur.

**Longe pour parcours acrobatiques en hauteur.**

**JOKO CUSTOM : longe simple ou double de longueur fixe.**

**JOKO ADJUST CUSTOM : longe simple ou double de longueur ajustable.**

Longe pour progression horizontale sur ligne de vie et, pour se connecter sur une poulie de tyrolienne en parcours acrobatique en hauteur.

**Le choix des composants de votre système (longes, connecteurs, dispositifs de connexion mobile, harnais), ainsi que leur montage et installation, doivent être faits par des personnes compétentes, en adéquation avec le parcours acrobatique en hauteur où ils seront utilisés.**

**Attention, la longe n'est ni un absorbeur d'énergie pour la progression en auto-assurance sur via ferrata (norme EN 958), ni une longe pour les travaux en hauteur suivant la norme EN 354. Conformément à la norme EN 17109, les longes JOKO CUSTOM et JOKO ADJUST CUSTOM n'ont pas pour objet de limiter la décélération de la chute de l'utilisateur telle que définie dans l'EN 15567-1. Pour ce qui est de cette exigence, il est essentiel de prendre en considération l'ensemble du dispositif de parcours acrobatique en hauteur.**

**Ce produit ne doit pas être sollicité au-delà de ses limites ou dans toute autre situation que celle pour laquelle il est prévu.**

## Responsabilité

**ATTENTION**  
Les activités impliquant l'utilisation de cet équipement sont par nature dangereuses.

**Vous êtes responsable de vos actes, de vos décisions et de votre sécurité.**

Avant d'utiliser cet équipement, vous devez :

- Lire et comprendre toutes les instructions d'utilisation.
- Vous former spécifiquement à l'utilisation de cet équipement.
- Vous familiariser avec votre équipement, apprendre à connaître ses performances et ses limites.
- Comprendre et accepter les risques induits.

**Le non-respect d'un seul de ces avertissements peut être la cause de blessures graves ou mortelles.**

Ce produit ne doit être utilisé que par des personnes compétentes et avisées ou placées sous le contrôle visuel direct d'une personne compétente et avisée.

Vous êtes responsable de vos actes, de vos décisions et de votre sécurité et en assumez les conséquences. Si vous n'êtes pas en mesure d'assumer cette responsabilité, ou si vous n'avez pas bien compris les instructions d'utilisation, n'utilisez pas cet équipement.

## 2. Nomenclature

Chaque longe peut être composée avec trois options de terminaison de longe et trois options de connexion au harnais.

(1) Corde longe L, (2) Corde longe Y.

Terminaisons de longe : (3) Terminaison de connexion avec connecteur, (4) Boucle de connexion en tête d'alouette, (5) Régleur ADJUST côté bout de longe.

Connexions au harnais : (6) Terminaison cousue pour connexion au harnais avec connecteur, (7) Boucle de connexion au harnais en tête d'alouette, (8) Régleur ADJUST côté harnais.

Accessoires pour les connecteurs : (9) CAPTIVO, (10) CAPTIV ADJUST, (11) CAPTIV.

Matériaux principaux : polyamide, polyester, aluminium.

## 3. Choix de la longueur de la longe

**Les longes doivent être choisies en fonction des caractéristiques du parcours et de la taille prévue des utilisateurs pour permettre une utilisation avec la longe aussi tendue que possible et limiter le plus possible le risque de boucle de mou et de chute. La longueur de la longe doit être choisie pour ne pas heurter d'obstacle sur le parcours.**

**Les longes JOKO ADJUST CUSTOM doivent être choisies de manière à ne pas présenter de risque, même si elles sont déréglées à leur longueur maximum.**

## 4. Contrôle, points à vérifier

Votre sécurité est liée à l'intégrité de votre équipement.

Petzl conseille une vérification approfondie, par une personne compétente, au minimum tous les 12 mois (en fonction de la réglementation en vigueur dans votre pays et de vos conditions d'utilisation). Attention, l'intensité de votre usage peut vous amener à vérifier plus fréquemment votre EPI. Respectez les modes opératoires décrits sur Petzl.com. Enregistrez les résultats sur la fiche de vie de votre EPI : type, modèle, coordonnées du fabricant, numéro de série ou numéro individuel, dates : fabrication, achat, première utilisation, prochains examens périodiques, défauts, remarques, nom et signature du contrôleur.

### Avant toute utilisation

Vérifiez la corde et les coutures de sécurité. Surveillez les coupures, usures et dommages dus à l'utilisation, à la chaleur, aux produits chimiques... Attention aux fils coupés ou distendus.

Sur le régleur ADJUST, vérifiez l'absence de déformations, fissures, marques, usures, corrosion...

### Pendant l'utilisation

Il est important de contrôler régulièrement l'état du produit et de ses connexions avec les autres équipements du système. Assurez-vous du bon positionnement des équipements les uns par rapport aux autres.

Attention à tout appui ou frottement sur le régleur ADJUST pouvant entraîner un déblocage. Utilisez CAPTIVO ou CAPTIV ADJUST pour optimiser le positionnement du régleur ADJUST.

## 5. Compatibilité

Vérifiez la compatibilité de ce produit avec les autres éléments du système dans votre application (compatibilité = bonne interaction fonctionnelle).

Les éléments utilisés avec votre longe doivent être conformes aux normes en vigueur dans votre pays (poules EN 17109 par exemple).

Les connexions dispositif de connexion mobile/longe, longe/système de connexion au harnais et système de connexion au harnais/harnais, doivent être ouvrables uniquement au moyen d'un outil ou non ouvrables (par exemple, tête d'alouette).

### Terminaisons de longe

Le régleur ADJUST côté bout de longe est compatible avec les connecteurs VERTIGO et Am'D et avec les poules TRAC, TRAC PLUS, TRAC GUIDE, TRAC GUIDE LT.

La terminaison de connexion avec connecteur est compatible avec les connecteurs VERTIGO et Am'D et les poules TRAC, TRAC PLUS, TRAC GUIDE, TRAC CLUB. Pour l'utilisation de tout autre connecteur, faites un test de compatibilité (mise en place et fonctionnement corrects et étude des possibilités de mauvais positionnement).

La boucle de connexion en tête d'alouette doit être utilisée avec une poulie compatible, référez-vous à la notice technique de la poulie.

### Connexions au harnais

Le régleur ADJUST côté harnais est compatible avec RING OPEN et Am'D PIN-LOCK (avec CAPTIV ADJUST).

La terminaison cousue pour connexion au harnais avec connecteur est compatible avec RING OPEN, SWIVEL OPEN et Am'D PIN-LOCK (avec CAPTIV). Pour l'utilisation de tout autre connecteur, faites un test de compatibilité (mise en place et fonctionnement corrects et étude des possibilités de mauvais positionnement).

## 6. Installation du dispositif de connexion mobile

Pour chaque type de terminaisons, référez-vous aux dessins et aux notices techniques des composants connectés. Attention, la boucle de connexion en tête d'alouette ne doit être utilisée qu'en tête d'alouette.

## 7. Installation au harnais

Connectez la ou les longes au point d'attache du harnais en vous référant à sa notice technique. Pour chaque type de connexions au harnais, référez-vous aux dessins et aux notices techniques des composants connectés. Attention, la boucle de connexion au harnais en tête d'alouette ne doit être utilisée qu'en tête d'alouette.

### Connexion d'un second système

Attention, si un second système est nécessaire (autre longe, connexion d'un appareil d'antichute...), il doit être connecté sur le point d'attache du harnais et en aucun cas sur la première longe en place ou son connecteur. Si nécessaire, identifiez clairement la zone de connexion sur le harnais par un repère de couleur ou la présence d'un RING OPEN ou maillon rapide dédié.

## 8. Adaptation à la taille de l'utilisateur (JOKO ADJUST CUSTOM)

Les longes JOKO ADJUST CUSTOM peuvent être utilisées pour optimiser la longueur de la longe par rapport à la taille de l'utilisateur : ajustement de 40 cm maximum. L'ajustement de la longueur doit être réalisé avant la connexion sur le parcours.

L'opérateur doit s'assurer que la longueur de la longe est bien ajustée durant tout le parcours.

## 9. Connexion à la ligne de vie

La connexion au parcours doit être réalisée par l'opérateur ou sous sa surveillance. Il est recommandé que l'utilisateur soit connecté au parcours par deux systèmes indépendants, sauf si le parcours est prévu pour l'utilisation avec une seule longe.

## 10. Précautions

L'utilisateur doit rester en permanence en aval de l'ancrage avec les longes tendues pour limiter le risque de chute.

Pour bloquer, le régleur ADJUST doit être libre de pivoter autour du connecteur.

Un nœud sur la corde diminue sa résistance.

Sous l'effet de l'humidité ou du gel, une corde est plus sensible à l'abrasion et moins résistante.

Tout effort direct entre les deux bouts de longe peut endommager la couture du point de connexion et mettre en danger l'utilisateur.

Attention, les longes doubles peuvent présenter un risque de strangulation ou de traumatisme du larynx.

## 11. Tirant d'air : hauteur libre sous l'utilisateur

La hauteur libre sous l'utilisateur doit être suffisante pour qu'il ne heurte pas d'obstacle lors de la suspension sur ses longes. Le calcul du tirant d'air doit prendre en compte la longueur des longes (connecteurs compris), la taille moyenne de l'utilisateur et une marge de sûreté de 1 m.

## 12. Informations complémentaires

Ce produit est conforme au règlement (UE) 2016/425 relatif aux équipements de protection individuelle. La déclaration de conformité UE est disponible sur Petzl.com.

- Prévoyez les moyens de secours nécessaires pour intervenir rapidement en cas de difficultés.

- Veillez à ce que le point d'amarrage soit correctement positionné, afin de limiter le risque et la hauteur de chute.

- ATTENTION, veillez à ce que vos produits ne frottent pas sur des matériaux abrasifs ou pièces coupantes.

- Les utilisateurs doivent être médicalement aptes aux activités en hauteur.

ATTENTION, être suspendu et inerte dans un harnais peut déclencher des troubles physiologiques graves ou la mort.

- Les instructions d'utilisation définies dans les notices de chaque équipement associé à ce produit doivent être respectées.

- Les instructions d'utilisation doivent être fournies à l'utilisateur de cet équipement dans la langue du pays d'utilisation.

- Assurez-vous de la lisibilité des marquages sur le produit.

### Mise au rebut

ATTENTION, un événement exceptionnel peut vous conduire à rebuter un produit après une seule utilisation (type et intensité d'utilisation, environnements d'utilisation : milieux agressifs, milieux marins, arêtes coupantes, températures extrêmes, produits chimiques...).

Un produit doit être rebuté quand :

- Il a plus de 10 ans et est composé de plastique ou de textile.
- Il a subi une chute ou un effort important.
- Le résultat des vérifications du produit n'est pas satisfaisant. Vous avez un doute sur sa fiabilité.
- Vous ne connaissez pas son historique complet d'utilisation.

- Quand son usage est obsolète (évolution législative, normative, technique ou incompatibilité avec d'autres équipements...).

Détruisez ces produits pour éviter une future utilisation.

### Pictogrammes :

**A. Durée de vie : 10 ans - B. Marquage - C. Températures tolérées - D. Précautions d'usage - E. Nettoyage/désinfection - F. Séchage - G. Stockage/transport - H. Entretien - I. Modifications/réparations (interdites hors des ateliers Petzl, sauf pièces de rechange) - J. Questions/contact**

### Garantie 3 ans

Contre tout défaut de matière ou fabrication. Sont exclus : usure normale, oxydation, modifications ou retouches, mauvais stockage, mauvais entretien, négligences, utilisations pour lesquelles ce produit n'est pas destiné.

### Panneaux d'alerte

1. Situation présentant un risque imminent de blessure grave ou mortelle. 2. Exposition à un risque potentiel d'incident ou de blessure. 3. Information importante sur le fonctionnement ou les performances de votre produit. 4. Incompatibilité matérielle.

### Traçabilité et marquage

a. Conforme aux exigences du règlement EPI. Organisme notifié pour l'examen UE de type - b. Numéro de l'organisme notifié pour le contrôle de production de cet EPI - c. Traçabilité : datamatrix - d. Numéro individuel - e. Année de fabrication - f. Mois de fabrication - g. Numéro de lot - h. Identifiant individuel - i. Lire attentivement la notice technique - j. Identification du modèle - k. Date de fabrication (mois/année) - l. Résistance - m. Longueur - n. Made in - o. Normes

In dieser Gebrauchsanweisung wird erklärt, wie Sie Ihr Produkt richtig verwenden. Es werden nur einige der Verwendungen und Techniken dargestellt. Die Warnhinweise informieren Sie über mögliche Gefahren bezüglich der Verwendung Ihres Produkts. Es ist jedoch nicht möglich, alle erwägbareren Fälle zu beschreiben. Bitte nehmen Sie Kenntnis von den Aktualisierungen und zusätzlichen Informationen auf Petzl.com.

Sie sind für die Beachtung der Warnhinweise und für die sachgemäße Verwendung Ihres Produkts verantwortlich. Jede fehlerhafte Verwendung des Produkts bedeutet eine zusätzliche Gefahrenquelle. Wenn Sie Zweifel haben oder etwas nicht richtig verstehen, wenden Sie sich bitte an Petzl.

## 1. Anwendungsbereich

Persönliche Schutzausrüstung (PSA) zum Schutz gegen Absturz.

**Verbindungsmittel für Hochseilgärten.**

**JOKO CUSTOM: einfaches oder doppeltes Verbindungsmittel mit fixer Länge.**  
**JOKO ADJUST CUSTOM: längenverstellbares, einfaches oder doppeltes Verbindungsmittel.**

Verbindungsmittel für die horizontale Fortbewegung an Lifelines und für die Verbindung mit einer Seilrolle für Seilbahnen in Hochseilgärten.

**Die Wahl, die Montage und die Installation der Komponenten Ihres Systems (Verbindungsmittel, Karabiner, mobile Verbindungselemente, Gurt) muss durch eine kompetente Person entsprechend dem Hochseilgarten, in dem sie eingesetzt werden, erfolgen.**

**Achtung: Das Verbindungsmittel ist weder ein Feststoßdämpfer zum Selbstsichern in Klettersteigen (Norm EN 958) noch ein Verbindungsmittel für Höhenarbeiten nach der Norm EN 354. Entsprechend der Norm EN 17109 sind die Verbindungsmittel JOKO CUSTOM und JOKO ADJUST CUSTOM nicht dazu bestimmt, die Verzögerung beim Absturz des Nutzers nach Definition der EN 15567-1 zu begrenzen. Was diese Anforderung betrifft, muss die gesamte Einrichtung des Hochseilgartens berücksichtigt werden. Dieses Produkt darf nicht über seine Grenzen hinaus belastet werden. Es darf ausschließlich zu dem Zweck verwendet werden, für den es entwickelt wurde.**

## Haftung

### WARNUNG

**Aktivitäten, bei denen diese Ausrüstung zum Einsatz kommt, sind naturgemäß gefährlich.**

**Für Ihre Handlungen, Entscheidungen und für Ihre Sicherheit sind Sie selbst verantwortlich.**

Vor dem Gebrauch dieser Ausrüstung müssen Sie:

- Die Gebrauchsanleitung vollständig lesen und verstehen.
- Fachgerecht zur richtigen Benutzung der Ausrüstung ausgebildet sein.
- Sich mit Ihrer Ausrüstung vertraut machen, die Möglichkeiten und Grenzen kennen lernen.
- Die mit dem Einsatz verbundenen Risiken verstehen und akzeptieren.

**Die Nichtberücksichtigung auch nur einer dieser Warnungen kann zu schweren Verletzungen oder sogar Tod führen.**

Dieses Produkt darf nur von kompetenten und besonnenen Personen verwendet werden oder von Personen, die unter der direkten Aufsicht und visuellen Kontrolle einer kompetenten und besonnenen Person stehen.

Sie sind für Ihre Handlungen, Entscheidungen und für Ihre Sicherheit verantwortlich und tragen die Konsequenzen. Wenn Sie nicht in der Lage sind, diese Verantwortung zu übernehmen, oder wenn Sie die Gebrauchshinweise nicht richtig verstanden haben, benutzen Sie diese Ausrüstung nicht.

## 2. Benennung der Teile

Für jedes Verbindungsmittel sind drei Optionen für die Endverbindung des Verbindungsmittels und drei Optionen für die Verbindung mit dem Gurt möglich.

- (1) Seil des I-Verbindungsmittels, (2) Seil des Y-Verbindungsmittels.
- Endverbindungen des Verbindungsmittels: (3) Endverbindung zur Befestigung mittels Karabiner, (4) Verbindungsschleufe zur Befestigung mittels Ankerstich, (5) ADJUST-Verstelleinrichtung am Ende des Verbindungsmittels.
- Verbindungen mit dem Gurt: (6) Vernähte Endverbindung zur Befestigung am Gurt mittels Karabiner, (7) Schleufe zur Befestigung am Gurt mittels Ankerstich, (8) Gurtseitige ADJUST-Verstelleinrichtung.
- Zubehör für die Karabiner: (9) CAPTIVO, (10) CAPTIV ADJUST, (11) CAPTIV.
- Hauptmaterialien: Polyamid, Polyester, Aluminium.

## 3. Wahl der Länge des Verbindungsmittels

**Die Verbindungsmittel müssen dem Hochseilgarten und der Größe der Nutzer entsprechend ausgewählt werden, um die Begehung mit einem möglichst straffen Verbindungsmittel zu ermöglichen und somit die Gefahr von Schlafseilbildung und das Sturzrisiko weitestgehend zu begrenzen. Die Länge des Verbindungsmittels muss so gewählt werden, dass der Nutzer während der Begehung des Hochseilgartens auf kein Hindernis aufschlagen kann.**

**Die JOKO ADJUST CUSTOM Verbindungsmittel müssen so ausgewählt werden, dass selbst im Falle einer Verstellung auf ihre maximale Länge keine Gefahr besteht.**

## 4. Überprüfung, zu kontrollierende Punkte

Ihre Sicherheit hängt vom Zustand Ihrer Ausrüstung ab.

Petzl empfiehlt, mindestens alle 12 Monate (entsprechend den in Ihrem Land geltenden Vorschriften und den Nutzungsbedingungen) eine eingehende Überprüfung durch eine kompetente Person durchführen zu lassen. Achtung: Abhängig von der Gebrauchsintensität muss Ihre PSA gegebenenfalls häufiger überprüft werden. Bitte beachten Sie die auf Petzl.com beschriebenen Vorgehensweisen. Tragen Sie die Ergebnisse in den Prüfbericht Ihrer PSA ein: Typ, Modell, Kontaktinformation des Herstellers, Seriennummer oder individuelle Nummer, Daten: Herstellung, Kauf, erste Anwendung, nächste regelmäßige Überprüfung, Probleme, Bemerkungen, Name und Unterschrift des Prüfers.

### Vor jedem Einsatz

Kontrollieren Sie das Seil und die Sicherheitsnähte. Achten Sie auf Einschnitte, Abrieb oder sonstige Beschädigungen, die auf Abnutzung, Hitzeinwirkung oder Kontakt mit chemischen Produkten usw. zurückzuführen sind. Achten Sie darauf, dass keine Fäden lose oder durchtrennt sind. Überprüfen Sie die ADJUST-Verstelleinrichtung auf Deformationen, Risse, Kratzer, Abnutzungs- und Korrosionserscheinungen usw.

### Während des Gebrauchs

Es ist unerlässlich, den Zustand des Produkts und seiner Verbindungen mit anderen Ausrüstungsgegenständen im System regelmäßig zu überprüfen. Stellen Sie stets sicher, dass die einzelnen Ausrüstungsgegenstände im System richtig zueinander positioniert sind.

Warnung: Jeglicher Druck oder Reibung an der ADJUST Verstelleinrichtung kann eine Entriegelung zur Folge haben. Verwenden Sie den CAPTIVO oder CAPTIV ADJUST, um eine optimale Positionierung der ADJUST-Verstelleinrichtung zu gewährleisten.

## 5. Kompatibilität

Überprüfen Sie die Kompatibilität dieses Produkts mit den anderen Elementen Ihres Systems (Kompatibilität = funktionelles Zusammenspiel).

Die mit Ihrem Verbindungsmittel verwendeten Ausrüstungselemente müssen mit den in Ihrem Land geltenden Normen übereinstimmen (z. B. Seilrollen nach EN 17109).

Die Verbindungen aus mobiler Verbindungseinrichtung/Verbindungsmittel, Verbindungsmittel/Gurt-Verbindungssystem und Gurt-Verbindungssystem/Gurt dürfen nur mithilfe eines Werkzeugs oder gar nicht geöffnet werden können (z. B. Ankerstich).

### Endverbindungen des Verbindungsmittels

Die ADJUST-Verstelleinrichtung am Ende des Verbindungsmittels ist mit den Karabinern VERTIGO und Am'D sowie mit den Seilrollen TRAC, TRAC PLUS, TRAC GUIDE und TRAC GUIDE LT kompatibel.

Die Endverbindung zur Befestigung mittels Karabiner ist mit den Karabinern VERTIGO und Am'D sowie mit den Seilrollen TRAC, TRAC PLUS, TRAC GUIDE und TRAC CLUB kompatibel.

Bei Verwendung anderer Karabiner führen Sie bitte einen Kompatibilitätstest durch (korrekte Installation und Funktion, Prüfung des Risikos einer Falschpositionierung). Die Verbindungsschleufe zur Befestigung mittels Ankerstich darf nur mit einer kompatiblen Seilrolle verwendet werden (siehe Gebrauchsanleitung der Seilrolle).

### Verbindung mit dem Gurt

Die gurtseitige ADJUST Verstelleinrichtung ist mit dem RING OPEN und dem Am'D PIN-LOCK (mit CAPTIV ADJUST) kompatibel.

Die vernähte Endverbindung zur Befestigung am Gurt mittels Karabiner ist mit dem RING OPEN, dem SWIVEL OPEN und dem Am'D PIN-LOCK (mit CAPTIV) kompatibel.

Bei Verwendung anderer Karabiner führen Sie bitte einen Kompatibilitätstest durch (korrekte Installation und Funktion, Prüfung des Risikos einer Falschpositionierung).

## 6. Installation der mobilen Verbindungseinrichtung

Beachten Sie bei allen Endverbindungen die Abbildungen und die Gebrauchsanleitungen der verbundenen Komponenten. Achtung: Die Schleufe zur Befestigung mittels Ankerstich darf nur mit einem Ankerstich verwendet werden.

## 7. Installation am Gurt

Verbinden Sie das bzw. die Verbindungsmittel mit dem Befestigungspunkt des Gurts und befolgen Sie die Hinweise in der Gebrauchsanleitung des Gurts. Beachten Sie bei jeder Verbindung mit dem Gurt die Abbildungen und die Gebrauchsanleitungen der verbundenen Komponenten. Achtung: Die Schleufe für die Verbindung mit dem Gurt mittels Ankerstich darf nur mit einem Ankerstich verwendet werden.

### Anbringen eines zweiten Systems

Achtung: Wenn ein zweites System (ein anderes Verbindungsmittel, Befestigung eines Auffanggeräts usw.) erforderlich ist, muss dieses mit dem Befestigungspunkt des Gurts verbunden werden. Es darf auf keinen Fall in das erste installierte Verbindungsmittel oder in dessen Karabiner eingehängt werden. Kennzeichnen Sie die Befestigungsstelle am Klettergurt nötigenfalls farblich oder mit einem RING OPEN oder einem geeigneten Schließring.

## 8. Anpassung an die Körpergröße des Benutzers (JOKO ADJUST CUSTOM)

Die Länge der JOKO ADJUST CUSTOM Verbindungsmittel lässt sich der Körpergröße des Benutzers anpassen: Anpassung maximal 40 cm. Die Längeneinstellung muss vor dem Einhängen des Verbindungsmittels im Hochseilgarten erfolgen.

Der Trainer muss sich während der Begehung des Hochseilgartens vergewissern, dass die Länge des Verbindungsmittels richtig angepasst ist.

## 9. Einhängen in die Lifeline

Das Einhängen im Hochseilgarten muss durch den Trainer oder unter seiner Aufsicht erfolgen.

Es empfiehlt sich, dass der Nutzer während der Begehung des Hochseilgartens durch zwei voneinander unabhängige Systeme gesichert ist, es sei denn, der Parcours ist für die Verwendung mit nur einem Verbindungsmittel vorgesehen.

## 10. Vorsichtsmaßnahmen

Der Benutzer muss immer unterhalb des Fixpunktes bleiben und die Verbindungsmittel straff halten, um das Sturzrisiko zu reduzieren.

Um zu blockieren, muss sich die ADJUST Verstelleinrichtung ungehindert um den Karabiner drehen können.

Knoten reduzieren die Bruchlast des Seils. Ein feuchtes oder vereistes Seil ist empfindlicher gegen Abrieb und weist eine geringere Festigkeit auf.

Jede direkte Belastung zwischen den beiden Enden des Verbindungsmittels kann eine Beschädigung der Naht der Verbindungsschleufe zur Folge haben und den Anwender in Gefahr bringen.

Warnung: Doppelte Verbindungsmittel können ein Kehlkopftrauma- oder ein Strangulationsrisiko darstellen.

## 11. Sturzraum: hindernisfreier Raum unterhalb des Benutzers

Der Sturzraum unter dem Anwender muss so bemessen sein, dass dieser beim Hängen in seinen Verbindungsmitteln auf kein Hindernis aufschlagen kann. Bei der Berechnung des Sturzraumes müssen die Länge der Verbindungsmittel (einschließlich Karabiner), die durchschnittliche Größe des Benutzers und eine Sicherheitsreserve von 1 m berücksichtigt werden.

## 12. Zusätzliche Informationen

Das Produkt entspricht der PSA-Verordnung (EU) 2016/425. Die EU-Konformitätserklärung ist auf Petzl.com verfügbar.

- Der Benutzer muss für eventuelle Schwierigkeiten, die während der Anwendung dieses Produkts auftreten können, Rettungsmöglichkeiten planen.
- Achten Sie darauf, dass der Anschlagpunkt richtig platziert ist, um das Risiko und die Höhe eines Sturzes zu reduzieren.
- ACHTUNG: Achten Sie darauf, dass die Produkte nicht an rauen Materialien oder scharfkantigen Gegenständen reiben.
- Anwender müssen für Aktivitäten in der Höhe gesundheitlich in guter Verfassung sein. WARNUNG: Das regungslose Hängen in einem Gurt kann zu schweren Verletzungen oder sogar Tod führen (Hängetrauma).
- Die Gebrauchsanleitungen für jeden Ausrüstungsgegenstand, der zusammen mit diesem Produkt verwendet wird, müssen unbedingt befolgt werden.
- Die Gebrauchsanleitungen müssen allen Benutzern dieser Ausrüstung in Landessprache zur Verfügung gestellt werden.
- Vergewissern Sie sich, dass die Markierungen auf dem Produkt lesbar sind.

### Ausserdem von Ausrüstung

ACHTUNG: Außergewöhnliche Umstände können die Aussonderung eines Produkts nach einer einmaligen Anwendung erforderlich machen (Art und Intensität der Benutzung, Anwendungsbereich: aggressive Umgebungen, Meeresklima, scharfe Kanten, extreme Temperaturen, Chemikalien usw.).

- In folgenden Fällen muss ein Produkt ausgedont werden:
  - Wenn es mehr als 10 Jahre alt ist (Kunststoff- und Textilprodukte).
  - Es wurde einem schweren Sturz oder einer schweren Belastung ausgesetzt.
  - Das Produkt fällt bei der PSA-Überprüfung durch. Sie bezweifeln seine Zuverlässigkeit.
  - Die vollständige Gebrauchsgeschichte ist nicht bekannt.
  - Das Produkt ist veraltet (Änderung der gesetzlichen Bestimmungen, der Normen oder der technischen Vorschriften, Inkompatibilität mit anderen Ausrüstungsgegenständen usw.).
- Zerstören und entsorgen Sie diese Produkte, um ihren weiteren Gebrauch zu verhindern.

### Zeichenerklärungen:

**A. Lebensdauer: 10 Jahre - B. Markierung - C. Temperaturbeständigkeit - D. Vorsichtsmaßnahmen - E. Reinigung/Desinfektion - F. Trocknung - G. Lagerung/Transport - H. Pflege - I. Änderungen/Reparaturen** (außerhalb der Petzl Betriebsstätten nicht zulässig, ausgenommen Ersatzteile) - **J. Fragen/Kontakt**

### 3 Jahre Garantie

Auf Material- und Fabrikationsfehler. Von der Garantie ausgeschlossen sind: normale Abnutzung, Oxidation, Modifikationen oder Nachbesserungen, unsachgemäße Lagerung, unsachgemäße Wartung, Nachlässigkeiten und Anwendungen, für die das Produkt nicht bestimmt ist.

### Warnhinweise

1. Unmittelbare Verletzungs- oder Lebensgefahr.
2. Potenzielles Unfall- oder Verletzungsrisiko.
3. Wichtige Information über die Funktionsweise oder die Leistungsangaben Ihres Produkts.
4. Inkompatibilität zwischen Ausrüstungsgegenständen.

### Rückverfolgbarkeit und Markierung

a. Entspricht den Anforderungen der PSA-Verordnung. Benannte Stelle für die EU-Baumusterprüfung - b. Nummer der notifizierten Stelle für die Produktionskontrolle dieser PSA - c. Rückverfolgbarkeit: Data Matrix - d. Individuelle Nummer - e. Herstellungsjahr - f. Herstellungsmonat - g. Nummer der Fertigungsreihe - h. Individuelle Produktnummer - i. Lesen Sie die Gebrauchsanleitung aufmerksam durch - j. Modell-Identifizierung - k. Herstellungsdatum (Monat/Jahr) - l. Bruchlast - m. Länge - n. Made in - o. Normen



Questa nota informativa spiega come utilizzare correttamente il dispositivo. Solo alcune tecniche e utilizzi sono presentati.

I segnali di attenzione vi informano di alcuni potenziali pericoli legati all'utilizzo del dispositivo, ma è impossibile descriverli tutti. Prendete visione degli aggiornamenti e delle informazioni supplementari sul sito Petzl.com.

Voi siete responsabili della considerazione di ogni avviso e dell'utilizzo corretto del dispositivo. L'uso improprio di questo dispositivo causa rischi aggiuntivi. Contattare Petzl in caso di dubbi o difficoltà di comprensione.

## 1. Campo di applicazione

Dispositivo di protezione individuale (DPI) contro le cadute dall'alto.

**Cordino per parco avventura.**

**JOKO CUSTOM:** cordino singolo o doppio a lunghezza fissa.

**JOKO ADJUST CUSTOM:** cordino singolo o doppio a lunghezza regolabile.

Cordino per progressione orizzontale su linea vita e per collegarsi su una carrucola di teleferica in parco avventura.

**La scelta dei componenti del sistema (cordini, connettori, dispositivi di collegamento mobile, imbracature), il loro montaggio e la loro installazione, devono essere eseguiti da persone competenti, in conformità con il parco avventura dove saranno utilizzati.**

**Attenzione, il cordino non è né un assorbitore di energia per la progressione in autoassicurazione su via ferrata (norma EN 958), né un cordino per i lavori in quota secondo la norma EN 354. Conformemente alla norma EN 17109, i cordini JOKO CUSTOM e JOKO ADJUST CUSTOM non sono finalizzati a ridurre la decelerazione della caduta dell'utilizzatore come indicato nella norma EN 15567-1. Per quanto riguarda tale requisito, è fondamentale prendere in considerazione l'insieme del dispositivo del parco avventura. Questo prodotto non deve essere sollecitato oltre i suoi limiti o in qualsiasi altra situazione differente da quella per cui è destinato.**

## Responsabilità

ATTENZIONE

**Le attività che comportano l'utilizzo di questo dispositivo sono per natura pericolose.**

**Voi siete responsabili delle vostre azioni, delle vostre decisioni e della vostra sicurezza.**

Prima di utilizzare questo dispositivo, occorre:

- Leggere e comprendere tutte le istruzioni d'uso.
- Ricevere una formazione adeguata sul suo utilizzo.
- Acquisire familiarità con il dispositivo, imparare a conoscerne le prestazioni e i limiti.
- Comprendere e accettare i rischi indotti.

**Il mancato rispetto di una sola di queste avvertenze può essere la causa di ferite gravi o mortali.**

Questo prodotto deve essere utilizzato esclusivamente da persone competenti e addestrate o sottoposte al controllo visivo diretto di una persona competente e addestrata.

Voi siete responsabili delle vostre azioni, delle vostre decisioni e della vostra sicurezza e ve ne assumete le conseguenze. Se non siete in grado di assumervi questa responsabilità, o se non avete compreso le istruzioni d'uso, non utilizzare questo dispositivo.

## 2. Nomenclatura

Ogni cordino può essere composto con tre opzioni di terminazione di cordino e tre opzioni di collegamento all'imbracatura.

(1) Corda cordino I, (2) Corda cordino Y.

Terminazioni di cordino: (3) Terminazione di collegamento con connettore, (4) Asola di collegamento con nodo a bocca di lupo, (5) Regolatore ADJUST lato estremità del cordino.

Collegamenti all'imbracatura: (6) Terminazione cucita per collegamento all'imbracatura con connettore, (7) Asola di collegamento all'imbracatura con nodo a bocca di lupo, (8) Regolatore ADJUST lato imbracatura.

Accessori per i connettori: (9) CAPTIVO, (10) CAPTIV ADJUST, (11) CAPTIV.

Materiali principali: poliammide, poliestere, alluminio.

## 3. Scelta della lunghezza del cordino

**I cordini devono essere scelti in funzione delle caratteristiche del percorso e della taglia prevista degli utilizzatori per consentire l'utilizzo con il cordino più teso possibile e ridurre al minimo il rischio di lasco di corda e di caduta. La lunghezza del cordino deve essere scelta per non urtare ostacoli lungo il percorso.**

**I cordini JOKO ADJUST CUSTOM devono essere scelti in modo da non presentare rischi, anche quando sono allentati alla loro massima lunghezza.**

## 4. Controllo, punti da verificare

La vostra sicurezza è legata all'integrità della vostra attrezzatura.

Petzl raccomanda un controllo approfondito come minimo ogni 12 mesi da parte di una persona competente (in funzione della normativa in vigore nel vostro paese e delle vostre condizioni d'uso). Attenzione, l'intensità di utilizzo può comportare un controllo più frequente del DPI. Rispettate le procedure descritte sul sito Petzl.com. Registrate i risultati nella scheda di vita del vostro DPI: tipo, modello, dati del fabbricante, numero di serie o numero individuale; date: fabbricazione, acquisto, primo utilizzo, successive verifiche periodiche; difetti, osservazioni; nome e firma del controllore.

### Prima di ogni utilizzo

Verificare la corda e le cuciture di sicurezza. Fare attenzione ai tagli, all'usura e ai danni dovuti all'utilizzo, al calore, ai prodotti chimici... Attenzione ai fili tagliati o allentati.

Sul regolatore ADJUST, verificare l'assenza di deformazioni, fessurazioni, segni, usura, corrosione...

### Durante l'utilizzo

È importante controllare regolarmente lo stato del prodotto e dei suoi collegamenti con gli altri dispositivi del sistema. Assicurarsi del corretto posizionamento dei dispositivi gli uni rispetto agli altri.

Attenzione a qualsiasi pressione o sfregamento sul regolatore ADJUST che può provocare lo sbloccaggio. Utilizzare CAPTIVO o CAPTIV ADJUST per ottimizzare il posizionamento del regolatore ADJUST.

## 5. Compatibilità

Verificare la compatibilità di questo prodotto con gli altri elementi del sistema nella vostra applicazione (compatibilità = buona interazione funzionale).

Gli elementi utilizzati con il cordino devono essere conformi alle norme in vigore nel vostro paese (per esempio carrucole EN 17109).

I collegamenti dispositivo di collegamento mobile/cordino, cordino/sistema di collegamento imbracatura e sistema di collegamento imbracatura/imbracatura devono essere apribili esclusivamente mediante un attrezzo o non apribili (per esempio, nodo a bocca di lupo).

### Terminazioni del cordino

Il regolatore ADJUST lato estremità del cordino è compatibile con i connettori VERTIGO e Am'D e con le carrucole TRAC, TRAC PLUS, TRAC GUIDE e TRAC GUIDE LT.

La terminazione di collegamento con connettore è compatibile con i connettori VERTIGO e Am'D e con le carrucole TRAC, TRAC PLUS, TRAC GUIDE e TRAC CLUB.

Per l'utilizzo di qualsiasi altro connettore, fare un test di compatibilità (installazione e funzionamento corretti e studio delle possibilità di errato posizionamento).

L'asola di collegamento con il nodo a bocca di lupo deve essere utilizzata con una carrucola compatibile, fare riferimento alla nota informativa della carrucola.

### Collegamenti all'imbracatura

Il regolatore ADJUST lato imbracatura è compatibile con RING OPEN e Am'D PIN-LOCK (con CAPTIV ADJUST).

La terminazione cucita per collegamento all'imbracatura con connettore è compatibile con RING OPEN, SWIVEL OPEN e Am'D PIN-LOCK (con CAPTIV).

Per l'utilizzo di qualsiasi altro connettore, fare un test di compatibilità (installazione e funzionamento corretti e studio delle possibilità di errato posizionamento).

## 6. Installazione del dispositivo di collegamento mobile

Per ogni tipo di terminazione, fare riferimento ai disegni e alle note informative dei componenti collegati. Attenzione, l'asola di collegamento con nodo a bocca di lupo deve essere utilizzata solo con nodo a bocca di lupo.

## 7. Installazione su imbracatura

Collegare il o i cordini al punto di attacco dell'imbracatura facendo riferimento alla nota informativa. Per ogni tipo di collegamento all'imbracatura, fare riferimento ai disegni e alle note informative dei componenti collegati. Attenzione, l'asola di collegamento all'imbracatura con nodo a bocca di lupo deve essere utilizzata solo con nodo a bocca di lupo.

### Collegamento di un secondo sistema

Attenzione, se è necessario un secondo sistema (altro cordino, collegamento di un dispositivo anticaduta...), deve essere collegato sul punto di attacco dell'imbracatura e in nessun caso sul primo cordino in posizione o sul suo connettore. Se necessario, individuare chiaramente la zona di collegamento sull'imbracatura, con un riferimento colorato o la presenza di un RING OPEN o maglia rapida dedicata.

## 8. Adattamento alla taglia dell'utilizzatore (JOKO ADJUST CUSTOM)

I cordini JOKO ADJUST CUSTOM possono essere utilizzati per ottimizzare la lunghezza del cordino rispetto alla taglia dell'utilizzatore: regolazione di 40 cm massimo. La regolazione della lunghezza deve essere effettuata prima del collegamento sul percorso.

L'operatore deve assicurarsi che la lunghezza del cordino sia regolata bene durante tutto il percorso.

## 9. Collegamento alla linea vita

Il collegamento al percorso deve essere effettuato dall'operatore o sotto la sua sorveglianza.

Si raccomanda che l'utilizzatore sia collegato al percorso con due sistemi indipendenti, a meno che il percorso non sia previsto per l'utilizzo con un solo cordino.

## 10. Precauzioni

L'utilizzatore deve restare sempre a valle dell'ancoraggio con i cordini in tensione per ridurre il rischio di caduta.

Per bloccare, il regolatore ADJUST deve essere libero di ruotare intorno al connettore.

Un nodo sulla corda ne riduce la resistenza.

Sotto l'effetto dell'umidità o del gelo, una corda è più sensibile all'abrasione ed è meno resistente.

Qualsiasi sollecitazione diretta tra le due estremità della longe può danneggiare la cucitura del punto di collegamento e mettere in pericolo l'utilizzatore.

Attenzione, i cordini doppi possono presentare un rischio di strangolamento o di trauma della laringe.

## 11. Tirante d'aria: altezza libera sotto l'utilizzatore

L'altezza libera sotto l'utilizzatore deve essere sufficiente affinché non urti degli ostacoli quando è sospeso sui suoi cordini. Il calcolo del tirante d'aria deve prendere in considerazione la lunghezza dei cordini (connettori compresi), la taglia media dell'utilizzatore e un margine di sicurezza di 1 m.

## 12. Informazioni supplementari

Questo prodotto è conforme al regolamento (UE) 2016/425 relativo ai dispositivi di protezione individuale. La dichiarazione di conformità UE è disponibile sul sito Petzl.com.

- Prevedere i mezzi di soccorso necessari per intervenire rapidamente in caso di difficoltà.

- Assicurarsi che il punto di ancoraggio sia posizionato correttamente, per ridurre il rischio e l'altezza di caduta.

- ATTENZIONE, assicurarsi che i prodotti non sfregino contro materiali abrasivi o parti taglienti.

- Gli utilizzatori devono avere l'idoneità sanitaria per le attività in quota.

ATTENZIONE, la sospensione inerte nell'imbracatura può generare gravi disturbi fisiologici o la morte.

- Devono essere rispettate le istruzioni d'uso indicate nelle note informative di ogni dispositivo associato a questo prodotto.

- Le istruzioni d'uso di questo dispositivo devono essere fornite all'utilizzatore e redatte nella lingua del paese in cui il prodotto viene utilizzato.

- Assicurarsi che le marcature sul prodotto siano leggibili.

### Eliminazione

ATTENZIONE, un evento eccezionale può comportare l'eliminazione del prodotto dopo un solo utilizzo (tipo ed intensità di utilizzo, ambiente di utilizzo; ambienti aggressivi, ambienti marini, parti taglienti, temperature estreme, prodotti chimici...).

Il prodotto deve essere eliminato quando:

- Ha più di 10 anni ed è composto da materiale plastico o tessile.
- Ha subito una caduta o uno sforzo notevole.
- Il risultato dei controlli del prodotto non è soddisfacente. Si ha un dubbio sulla sua affidabilità.
- Non si conosce l'intera storia del suo utilizzo.
- Quando il suo utilizzo è obsoleto (evoluzione delle leggi, delle normative, delle tecniche o incompatibilità con altri dispositivi...).

Distruggere i prodotti scartati per evitarne un futuro utilizzo.

### Pittogrammi:

**A. Durata: 10 anni - B. Marcatura - C. Temperature tollerate - D. Precauzioni d'uso - E. Pulizia/disinfezione - F. Asciugatura - G. Stoccaggio/trasporto - H. Manutenzione - I. Modifiche/riparazioni (proibite al di fuori degli stabilimenti Petzl salvo pezzi di ricambio) - J. Domande/contatto**

### Garanzia 3 anni

Contro ogni difetto di materiale o di fabbricazione. Sono esclusi: usura normale, ossidazione, modifiche o ritocchi, cattiva conservazione, manutenzione impropria, negligenze, utilizzi ai quali questo prodotto non è destinato.

### Segnali di attenzione

1. Situazione che presenta un rischio imminente di lesione grave o mortale.
2. Esposizione a un rischio potenziale d'incidente o lesione.
3. Informazione importante sul funzionamento o le performance del vostro prodotto.
4. Incompatibilità materiale.

### Tracciabilità e marcatura

a. Conforme ai requisiti del regolamento DPI. Ente riconosciuto che interviene per l'esame UE di tipo - b. Numero dell'organismo notificato per il controllo della produzione di questo DPI - c. Tracciabilità: datamatrix - d. Numero individuale - e. Anno di fabbricazione - f. Mese di fabbricazione - g. Numero lotto - h. Identificativo individuale - i. Leggere attentamente l'istruzione tecnica - j. Identificazione del modello - k. Data di fabbricazione (mese/anno) - l. Resistenza - m. Lunghezza - n. Made in - o. Normative

Este folleto explica cómo utilizar correctamente su equipo. Sólo se presentan algunas utilidades y técnicas.

Las señales de advertencia le informan de algunos peligros potenciales relacionados con la utilización de su equipo, pero es imposible describirlos todos. Infórmese de las actualizaciones y de la información complementaria en Petzl.com. Usted es responsable de tener en cuenta cada una de las advertencias y de utilizar correctamente su equipo. Cualquier mala utilización de este equipo originará peligros adicionales. Contacte con Petzl si tiene dudas o dificultades de comprensión.

## 1. Campo de aplicación

Equipo de protección individual (EPI) contra las caídas de altura.

**Elemento de amarre para recorridos acrobáticos en altura.**  
**JOKO CUSTOM:** elemento de amarre simple o doble de longitud fija.  
**JOKO ADJUST CUSTOM:** elemento de amarre simple o doble de longitud regulable.

Elemento de amarre para progresión horizontal asegurada por una línea de seguridad y para conectarse a una polea para trolina en recorridos acrobáticos en altura.

**La elección de los componentes de su sistema (elementos de amarre, conectores, dispositivos de conexión móvil, arneses), así como su montaje e instalación, deben ser realizados por personas competentes, en consonancia con el recorrido acrobático en altura en el que serán utilizados.**

**Atención: el elemento de amarre no es ni un absorbedor de energía para la progresión autoasegurada en vía ferrata (norma EN 958) ni un elemento de amarre para los trabajos en altura según la norma EN 354. Conforme a la norma EN 17109, los elementos de amarre JOKO CUSTOM y JOKO ADJUST CUSTOM no tienen como objetivo limitar la desaceleración de la caída del usuario tal y como se define en la EN 15567-1. En cuanto a esta exigencia, es esencial tener en cuenta el conjunto de los dispositivos del recorrido acrobático en altura.**  
**Este producto no debe ser solicitado más allá de sus límites o en cualquier otra situación para la que no esté previsto.**

## Responsabilidad

### ATENCIÓN

Las actividades que implican la utilización de este equipo son por naturaleza peligrosas.

**Usted es responsable de sus actos, de sus decisiones y de su seguridad.**

Antes de utilizar este equipo, debe:

- Leer y comprender todas las instrucciones de utilización.
- Formarse específicamente en el uso de este equipo.
- Familiarizarse con su equipo y aprender a conocer sus prestaciones y sus limitaciones.
- Comprender y aceptar los riesgos derivados.

**El no respeto de una sola de estas advertencias puede ser la causa de heridas graves o mortales.**

Este producto sólo debe ser utilizado por personas competentes y responsables, o que estén bajo el control visual directo de una persona competente y responsable. Usted es responsable de sus actos, de sus decisiones y de su seguridad y asume las consecuencias de los mismos. Si usted no está dispuesto a asumir esta responsabilidad o si no ha comprendido bien las instrucciones de utilización, no utilice este equipo.

## 2. Nomenclatura

Cada elemento de amarre puede estar compuesto por tres opciones de terminal del elemento de amarre y tres opciones de conexión al arnés.

(1) Cuerda del elemento de amarre. (2) Cuerda del elemento de amarre Y. Terminales del elemento de amarre: (3) Terminal de conexión mediante conector, (4) Anilla de conexión mediante nudo de alondra, (5) Regulador ADJUST lado punta del elemento de amarre.

Conexiones al arnés: (6) Terminal cosido para conectar al arnés mediante conector, (7) Anilla de conexión al arnés mediante nudo de alondra, (8) Regulador ADJUST lado arnés.

Accesorios para los conectores: (9) CAPTIVO, (10) CAPTIV ADJUST, (11) CAPTIV. Materiales principales: poliamida, poliéster y aluminio.

## 3. Elección de la longitud del elemento de amarre

Los elementos de amarre deben ser elegidos en función de las características del recorrido y de la talla prevista de los usuarios para permitir una utilización con el elemento de amarre tan tensado como sea posible y limitar al máximo posible el riesgo de comba y de caída. La longitud del elemento de amarre debe ser elegida para no chocar contra ningún obstáculo durante el recorrido.

Los elementos de amarre JOKO ADJUST CUSTOM deben ser elegidos de manera que no presenten ningún riesgo, incluso si están desajustados a su longitud máxima.

## 4. Control, puntos a verificar

Su seguridad está vinculada a la integridad de su equipo.

Petzl aconseja que una persona competente realice una revisión en profundidad cada 12 meses como mínimo (en función de la legislación en vigor en su país y de las condiciones de utilización). Atención: la intensidad de su utilización le puede llevar a revisar su EPI con más frecuencia. Respete los modos operativos descritos en Petzl.com. Registre los resultados en la ficha de revisión del EPI: tipo, modelo, nombre y dirección del fabricante, número de serie o número individual, fechas: fabricación, compra, primera utilización, próximos controles periódicos, defectos, observaciones, nombre y firma del inspector.

### Antes de cualquier utilización

Compruebe la cuerda y las costuras de seguridad. Vigile los cortes, desgastes y daños debidos al uso, al calor, a los productos químicos... Atención a los hilos cortados o flojos.

Compruebe que el regulador ADJUST no tenga deformaciones, fisuras, marcas, desgastes, corrosión...

### Durante la utilización

Es importante controlar regularmente el estado del producto y de sus conexiones con los demás equipos del sistema. Asegúrese del correcto posicionamiento de los equipos entre sí.

Atención a cualquier apoyo o rozamiento sobre el regulador ADJUST que pueda provocar un desbloqueo. Utilice el CAPTIVO o el CAPTIV ADJUST para optimizar el posicionamiento del regulador ADJUST.

## 5. Compatibilidad

Compruebe la compatibilidad de este producto con los demás elementos del sistema en su aplicación (compatibilidad = interacción funcional correcta). Los elementos utilizados con el elemento de amarre deben cumplir con las normas en vigor en su país (por ejemplo, poleas EN 17109).

Las conexiones dispositivo de conexión móvil/elemento de amarre, elemento de amarre/sistema de conexión arnés y sistema de conexión arnés/arnés deben ser con apertura únicamente mediante una herramienta o sin apertura (por ejemplo, nudo de alondra).

### Terminales del elemento de amarre

El regulador ADJUST lado punta del elemento de amarre es compatible con los conectores VERTIGO y Am'D y con las poleas TRAC, TRAC PLUS, TRAC GUIDE y TRAC GUIDE LT.

El terminal de conexión mediante conector es compatible con los conectores VERTIGO y Am'D y con las poleas TRAC, TRAC PLUS, TRAC GUIDE y TRAC CLUB.

Para la utilización de cualquier otro conector, haga una prueba de compatibilidad (colocación y funcionamiento correctos y estudio de las posibilidades de posicionamiento incorrecto).

La anilla de conexión mediante nudo de alondra debe ser utilizada con una polea compatible, remítase a la ficha técnica de la polea.

### Conexiones al arnés

El regulador ADJUST lado arnés es compatible con el RING OPEN y el Am'D PIN-LOCK (con CAPTIV ADJUST).

El terminal cosido para conexión al arnés mediante conector es compatible con el RING OPEN, el SWIVEL OPEN y el Am'D PIN-LOCK (con CAPTIV).

Para la utilización de cualquier otro conector, haga una prueba de compatibilidad (colocación y funcionamiento correctos y estudio de las posibilidades de posicionamiento incorrecto).

## 6. Instalación del dispositivo de conexión móvil

Para cada tipo de terminal, remítase a los dibujos y a las fichas técnicas de los componentes conectados. Atención: la anilla de conexión mediante nudo de alondra sólo debe ser utilizada para el nudo de alondra.

## 7. Instalación al arnés

Conecte el o los elementos de amarre en el punto de enganche del arnés remitiéndose a su ficha técnica. Para cada tipo de conexión al arnés, remítase a los dibujos y a las fichas técnicas de los componentes conectados. Atención: la anilla de conexión al arnés mediante nudo de alondra sólo debe ser utilizada para el nudo de alondra.

### Conexión de un segundo sistema

Atención: si es necesario un segundo sistema (otro elemento de amarre, conexión de un aparato anticaidas...), debe ser conectado al punto de enganche del arnés y en ningún caso al primer elemento de amarre instalado o a su conector. Si es necesario, identifique claramente la zona de conexión en el arnés mediante una marca de color o colocando un RING OPEN o un mallón específico.

## 8. Adaptación a la talla del usuario (JOKO ADJUST CUSTOM)

Los elementos de amarre JOKO ADJUST CUSTOM pueden ser utilizados para optimizar la longitud del elemento de amarre respecto a la talla del usuario: regulación de 40 cm máximo. La regulación de la longitud debe ser realizada antes de la conexión al recorrido.

El operador se debe asegurar que la longitud del elemento de amarre está bien regulada durante todo el recorrido.

## 9. Conexión a la línea de seguridad

La conexión al recorrido debe ser realizada por el operador o bajo su supervisión. Es recomendable que el usuario esté conectado al recorrido por dos sistemas independientes, excepto si el recorrido está previsto para la utilización con un solo elemento de amarre.

## 10. Precauciones

El usuario debe permanecer siempre por debajo del anclaje con los elementos de amarre tensados para limitar el riesgo de caída.

Para bloquear, el regulador ADJUST debe poder pivotar libremente alrededor del conector.

Un nudo en la cuerda disminuye su resistencia.

Bajo los efectos de la humedad o del hielo, una cuerda es más sensible a la abrasión y menos resistente.

Cualquier esfuerzo directo entre los dos cabos del elemento de amarre puede dañar la costura del punto de conexión y poner en peligro al usuario.

Atención: los elementos de amarre dobles pueden presentar un riesgo de estrangulación o de traumatismo de la laringe.

## 11. Altura libre: altura de seguridad por debajo del usuario

La altura libre por debajo del usuario debe ser suficiente para que no choque contra ningún obstáculo durante la suspensión de sus elementos de amarre. El cálculo de la altura libre debe tener en cuenta la longitud de los elementos de amarre (conectores incluidos), la talla media del usuario y un margen de seguridad de 1 m.

## 12. Información complementaria

Este producto es conforme al Reglamento (UE) 2016/425 relativo a los equipos de protección individual. La declaración de conformidad UE está disponible en Petzl.com.

- Prevea los medios de rescate necesarios para intervenir rápidamente en caso de dificultades.

- Asegúrese de que el punto de anclaje esté colocado correctamente para así limitar el riesgo y la altura de la caída.

- ATENCIÓN: asegúrese de que sus productos no rocen con materiales abrasivos o piezas cortantes.

- Los usuarios deben ser aptos desde el punto de vista médico para las actividades en altura. ATENCIÓN: estar suspendido e inerte en un arnés puede provocar problemas fisiológicos graves o la muerte.

- Deben ser respetadas las instrucciones de utilización definidas en las fichas técnicas de cada equipo asociado a este producto.

- Las instrucciones de utilización deben entregarse al usuario de este equipo en el idioma del país de utilización.

- Asegúrese de la legibilidad de los marcados en el producto.

### Dar de baja

ATENCIÓN: un suceso excepcional puede llevarle a dar de baja un producto después de una sola utilización (tipo e intensidad de utilización, entorno de utilización: ambientes agresivos, ambientes marinos, aristas cortantes, temperaturas extremas, productos químicos...).

Un producto debe darse de baja cuando:

- Tiene más de 10 años y está compuesto por plástico o textil.
- Ha sufrido una caída o un esfuerzo importante.
- El resultado de las revisiones del producto no es satisfactorio. Duda de su fiabilidad.

- No conoce el historial completo de utilización.

- Cuando su utilización es obsoleta (evolución legislativa, normativa, técnica o incompatibilidad con otros equipos, etc.).

Destruya estos productos para evitar una utilización futura.

### Pictogramas:

**A. Vida útil: 10 años - B. Marcado - C. Temperaturas toleradas - D. Precauciones de utilización - E. Limpieza/desinfección - F. Secado - G. Almacenamiento/transporte - H. Mantenimiento - I. Modificaciones/ reparaciones** (prohibidas fuera de los talleres de Petzl, excepto las piezas de recambio) - **J. Preguntas/contacto**

### Garantía 3 años

Contra cualquier defecto del material o de fabricación. Se excluye: el desgaste normal, la oxidación, las modificaciones o retoques, el almacenamiento incorrecto, el mantenimiento incorrecto, las negligencias y las utilizaciones para las que este producto no está destinado.

### Señales de advertencia

1. Situación que presenta un riesgo inminente de herida grave o mortal. 2. Exposición a un riesgo potencial de incidente o de herida. 3. Información importante sobre el funcionamiento o las prestaciones de su producto. 4. Incompatibilidad material.

### Trazabilidad y marcado

a. Conforme a los requisitos del Reglamento EPI. Organismo notificado que interviene en el examen UE de tipo - b. Número del organismo notificado para el control de la producción de este EPI - c. Trazabilidad: datamatrix - d. Número individual - e. Año de fabricación - f. Mes de fabricación - g. Número de lote - h. Identificador individual - i. Lea atentamente la ficha técnica - j. Identificación del modelo - k. Fecha de fabricación (mes/año) - l. Resistencia - m. Longitud - n. Made in - o. Normas

Esta notícia técnica explica como utilizar correctamente o seu equipamento. Somente algumas das utilizações e técnicas são apresentadas. Os avisos de alerta informam de alguns perigos potenciais ligados à utilização do equipamento, porém é impossível descrevê-los todos. Tome conhecimento das últimas actualizações e informações complementares em Petzl.com. É responsável por tomar conhecimento de cada alerta e pela utilização correcta do seu equipamento. Qualquer má utilização deste equipamento pode originar perigos adicionais. Contacte a Petzl se tiver dúvidas ou dificuldades de compreensão.

## 1. Campo de aplicação

Equipamento de protecção individual (EPI) contra quedas em altura.

**Longe para percursos acrobáticos em altura.**

**JOKO CUSTOM:** longe simples ou dupla de comprimento fixo. **JOKO ADJUST CUSTOM:** longe simples ou dupla de comprimento ajustável.

Longe para progressão horizontal em linha de vida e para se conectar a uma roldana de tirolesa em percurso acrobático em altura.

**A escolha dos componentes do seu sistema (longes, conectores, dispositivos de conexão móvel, arnês), assim como a sua montagem e instalação, devem ser feitas por pessoas competentes, em adequação com o percurso acrobático em altura onde serão utilizados.**

**Atenção, a longe não é nem um absorvedor de energia para a progressão auto-seguro em via ferrata (norma EN 958), nem uma longe para os trabalhos em altura de acordo com a norma EN 354. De acordo com a norma EN 17109, as longes JOKO CUSTOM e JOKO ADJUST CUSTOM não têm por objecto limitar a desaceleração da queda do utilizador tal como definida na EN 15567-1. Respeitante a esta exigência, é essencial ter em consideração o conjunto do dispositivo de percurso acrobático em altura. Este produto não deve ser utilizado para além dos seus limites ou em qualquer outra situação para a qual não tenha sido previsto.**

## Responsabilidade

### ATENÇÃO

**As actividades que implicam a utilização deste produto são por natureza perigosas.**

**Você é responsável pelos seus actos, pelas suas decisões e pela sua segurança.**

Antes de utilizar este equipamento, deve:

- Ler e compreender todas as instruções de utilização.
- Formar-se especificamente para a utilização deste equipamento.
- Familiarizar-se com o seu equipamento, aprender a conhecer as suas performances e limitações.
- Compreender e aceitar os riscos inerentes.

**O desrespeito de um destes avisos poderá causar ferimentos graves ou mortais.**

Este produto não deve ser utilizado senão por pessoas competentes e responsáveis, ou colocado sob o controlo visual directo de uma pessoa competente e responsável.

Você é responsável pelos seus actos, pelas suas decisões, pela sua segurança e assume as consequências. Se você não se sentir apto a assumir essa responsabilidade, ou se não entendeu bem as instruções de utilização, não utilize este equipamento.

## 2. Nomenclatura

Cada longe pode ser composta com três opções de terminação de longe e três opções de conexão ao arnês.

(1) Corda longe I, (2) Corda longe Y.

Terminações de longe: (3) Terminação de conexão com conector, (4) Fivela de conexão em nó de volta, (5) Ajustador ADJUST lado ponta de longe.

Conexões ao arnês: (6) Terminação cosida para conexão ao arnês com conector,

(7) Fivela de conexão ao arnês em nó de volta, (8) Ajustador ADJUST lado arnês.

Accessórios para os conectores: (9) CAPTIVO, (10) CAPTIV ADJUST, (11) CAPTIV. Materiais principais: poliamida, políéster e alumínio.

## 3. Escolha do comprimento da longe

**As longes devem ser escolhidas em função das características do percurso e do tamanho previsto dos utilizadores para permitir uma utilização com a longe o mais tenaz possível e limitar o mais possível o risco de folga na corda e de queda. O comprimento da longe deve ser escolhido para não embater em obstáculos no percurso.**

**As longes JOKO ADJUST CUSTOM devem ser escolhidas de forma a não apresentarem riscos, mesmo até se estiverem desreguladas no comprimento máximo.**

## 4. Inspeção, pontos a verificar

A sua segurança está ligada à integridade do seu equipamento.

A Petzl aconselha uma verificação aprofundada, por uma pessoa competente, no mínimo a cada 12 meses (em função da legislação em vigor no seu país e das condições de utilização). Atenção, uma utilização intensa pode levá-lo a verificar com maior frequência o seu EPI. Respeite os modos de operação descritos em Petzl.com. Registe os resultados na ficha de inspeção do seu EPI: tipo, modelo, coordenadas do fabricante, número de série ou número individual, datas: de fabrico, aquisição, primeira utilização, próximas inspeções periódicas, defeitos, observações, nome e assinatura do controlador.

### Antes de qualquer utilização

Verifique a corda e as costuras de segurança. Controle os cortes, desgastes e danos devidos à utilização, ao calor, aos produtos químicos... Atenção aos fios cortados ou distendidos.

No ajustador ADJUST, verifique a ausência de deformações, fissuras, marcas, desgaste, corrosão...

### Durante a utilização

É importante controlar regularmente o estado do produto e as suas conexões com os outros equipamentos do sistema. Assegure-se do posicionamento correcto dos equipamentos uns em relação aos outros.

Tenha atenção a qualquer apoio ou atrito no ajustador ADJUST que possa provocar um desbloqueio. Utilize CAPTIVO ou CAPTIV ADJUST para optimizar o posicionamento do ajustador ADJUST.

## 5. Compatibilidade

Verifique a compatibilidade deste produto com os outros elementos do sistema na sua aplicação (compatibilidade = boa interacção funcional).

Os elementos utilizados com a sua longe devem estar conformes às normas em vigor no seu país (exemplo: roldanas EN 17109).

As conexões dispositivo de conexão móvel com longe, longe com sistema de conexão arnês e sistema de conexão arnês com arnês devem poder se abrir somente com uma ferramenta ou não haver possibilidade de se abrir (por exemplo, nó de volta).

### Terminações de longe

O ajustador ADJUST lado ponta de longe é compatível com os conectores VERTIGO e Am'D e com as roldanas TRAC, TRAC PLUS, TRAC GUIDE, TRAC GUIDE LT.

A terminação de conexão com conector é compatível com os conectores VERTIGO e Am'D e com as roldanas TRAC, TRAC PLUS, TRAC GUIDE, TRAC CLUB.

Para uma utilização com qualquer outro conector, faça um teste de compatibilidade (montagem e funcionamento correctos e estudo de possibilidades de mau posicionamento).

A fivela de conexão em nó de volta deve ser utilizada com uma roldana compatível, consulte a notícia técnica da roldana.

### Conexões ao arnês

A ajustador ADJUST lado arnês é compatível com RING OPEN e Am'D PIN-LOCK (com CAPTIV ADJUST).

A terminação cosida para conexão ao arnês com conector é compatível com RING OPEN, SWIVEL OPEN e Am'D PIN-LOCK (com CAPTIV).

Para uma utilização com qualquer outro conector, faça um teste de compatibilidade (montagem e funcionamento correctos e estudo de possibilidades de mau posicionamento).

## 6. Instalação do dispositivo de conexão móvel

Para cada tipo de terminações, consulte os desenhos e as informações técnicas dos componentes conectados. Atenção, a fivela de conexão em nó de volta ente utilizada em nó de volta.

## 7. Instalação no arnês

Conecte a ou as longes no ponto de fixação do arnês consultando as suas informações técnicas. Para cada tipo de conexões ao arnês, consulte os desenhos e as informações técnicas dos componentes conectados. Atenção, a fivela de conexão ao arnês em nó de volta deve ser somente utilizada em nó de volta.

### Conexão de um segundo sistema

Atenção, se um segundo sistema for necessário (outra longe, conexão de um aparelho antequeda...), este deve ser conectado no ponto de fixação do arnês e em caso algum na primeira longe instalada ou no seu conector. Se necessário, identifique claramente a zona de conexão no arnês com uma marca colorida ou com a presença de um RING OPEN ou um maillon rapide dedicado.

## 8. Adaptação ao tamanho do utilizador (JOKO ADJUST CUSTOM)

As longes JOKO ADJUST CUSTOM podem ser utilizadas para otimizar o comprimento da longe relativamente ao tamanho do utilizador: ajuste máximo de 40 cm. O ajuste da longe deve ser realizado antes da conexão no percurso.

O operador deve assegurar-se que o comprimento da longe está bem ajustado durante todo o percurso.

## 9. Conexão à linha de vida

A conexão ao percurso deve ser realizado pelo operador ou sob a sua vigilância. Recomenda-se que o utilizador esteja conectado ao percurso com dois sistemas independentes, salvo se o percurso estiver previsto para a utilização com uma única longe.

## 10. Precauções

O utilizador deve ficar permanentemente abaixo da ancoragem com as longes em tensão para limitar o risco de queda.

Para bloquear, o ajustador ADJUST deve estar livre para pivotar em torno do conector

Um nó na corda diminui a sua resistência.

Sob o efeito da humidade ou gelo, uma corda é mais sensível à abrasão e menos resistente.

Qualquer esforço directo entre as duas pontas de longe pode danificar a costura do ponto de conexão e colocar o utilizador em situação de perigo.

Atenção, as longes dupla podem apresentar um risco de estrangulação ou de traumatismo da laringe.

## 11. Zona livre desimpedida: altura livre por baixo do utilizador

A altura livre sob o utilizador deve ser suficiente para que não embata em obstáculos aquando da suspensão com as suas longes. O cálculo da zona livre desimpedida deve levar em consideração o comprimento das longes (conectores incluídos), o tamanho médio do utilizador e uma margem de segurança de 1 m.

## 12. Informações complementares

Este produto está conforme o regulamento (UE) 2016/425 relativamente aos equipamentos de protecção individual. A declaração de conformidade UE está disponível em Petzl.com.

- Preveja os meios de resgate necessários para intervir rapidamente em caso de dificuldades.

- Certifique que o ponto de amarração esteja correctamente posicionado, afim de limitar o risco e a altura de queda.

- ATENÇÃO, verifique que os produtos não estejam sujeitos a atrito com materiais abrasivos ou peças cortantes.

- Os utilizadores devem estar clinicamente aptos para as actividades em altura. ATENÇÃO, estar suspenso e inerte num arnês pode desencadear perturbações fisiológicas graves ou a morte.

- As instruções de utilização definidas nos informativos de cada equipamento associado a este produto devem ser respeitadas.

- As instruções de utilização devem ser fornecidas ao utilizador deste equipamento no idioma do país de utilização.

- Assegure-se da legibilidade das marcações no produto.

### Descartar um equipamento

ATENÇÃO, uma ocorrência excepcional pode levar ao descarte de um produto após uma só utilização (tipo e intensidade de utilização, ambiente de utilização: ambientes agressivos, ambientes marinhos, arestas cortantes, temperaturas extremas, produtos químicos...).

Um produto deve ser descartado quando:

- Tiver mais de 10 anos e for composto por plástico ou têxtil.

- Foi sujeito a uma queda ou a um esforço importante.

- O resultado das verificações do produto não for satisfatório. Tiver uma dúvida sobre a sua fiabilidade.

- Não conhecer o seu histórico de utilização completo.

- Quando a sua utilização for obsoleta (evolução legislativa, normativa, técnica ou incompatibilidade com outros equipamentos...).

Destrua esses produtos para evitar uma futura utilização.

### Pictogramas:

**A. Duração de vida: 10 anos - B. Marcação - C. Temperaturas toleradas - D. Precauções de utilização - E. Limpeza/desinfecção - F. Secagem - G. Armazenamento/transporte - H. Manutenção - I. Modificações/reparações**

**(Interditas fora das oficinas Petzl salvo peças de substituição) - J. Questões/contacto**

## Garantia 3 anos

Contra qualquer defeito de material ou fabrico. Estão excluídos: desgaste normal, oxidação, modificações ou retoques, mau armazenamento, má manutenção, negligências, utilizações para as quais este produto não está destinado.

## Avisos de alerta

1. Situação que apresenta risco iminente de ferimento grave ou mortal. 2. Exposição a um risco potencial de incidente ou ferimento. 3. Informação importante sobre o funcionamento ou as performances do seu produto. 4. Incompatibilidade de materiais.

## Rastreio e marcações

a. Conforme às exigências do regulamento EPI. Organismo notificado interveniente para o exame UE de tipo - b. Número do organismo notificado para o controlo de produção deste EPI - c. Rastreio: datamatrix - d. Número individual - e. Ano de fabrico - f. Mês de fabrico - g. Número de lote - h. Identificador individual - i. Ler atentamente a informação técnica - j. Identificação do modelo - k. Data de fabrico (mês/ano) - l. Resistência - m. Comprimento - n. Made in - o. Normas

In deze bijsluiter wordt uitgelegd hoe u uw materiaal juist moet gebruiken. Er komen hierin slechts enkele technieken en toepassingen aan bod. De waarschuwingsborden geven u bepaalde mogelijke gevaren aan rond het gebruik van uw materiaal, maar we kunnen hier uiteraard niet alles behandelen. Lees daarom de nieuwste updates en aanvullende info op Petzl.com. U bent zelf verantwoordelijk om met elke waarschuwing rekening te houden en uw materiaal juist te gebruiken. Elk verkeerd gebruik van dit materiaal zal aan de oorsprong liggen van bijkomende gevaren. Neem bij twijfel of onduidelijkheden contact op met Petzl.

## 1. Toepassingsveld

Persoonlijk beschermingsmiddel (PBM) tegen hoogtevalen.

### Leeflijn voor avonturenpark

**JOKO CUSTOM:** enkele of dubbele leeflijn met vaste lengte.  
**JOKO ADJUST CUSTOM:** enkele of dubbele leeflijn met aanpasbare lengte.

Leeflijn voor horizontale voortbeweging op een lijn en om zich te verbinden met een katrol voor verplaatsing op een horizontaal gespannen kabel of touw in een avonturenpark.

**De keuze van de onderdelen van uw systeem (leeflijnen, karabiners, mobiele verbindingssystemen, gordel), evenals de montage en installatie ervan, moeten gedaan worden door bevoegde personen, afgestemd op het avonturenpark waar ze gebruikt zullen worden.**

**Let op: de leeflijn is geen energieabsorber voor het zelfbeveiligd voortbewegen op een klettersteig (norm EN 558), en ook geen leeflijn voor werken op hoogte volgens de norm EN 934. Conform de norm EN 17109 zijn de JOKO CUSTOM en JOKO ADJUST CUSTOM niet bedoeld om de valimpact op de gebruiker te beperken, zoals bepaald in de norm EN 15567-2. Voor deze vereiste moet u absoluut rekening houden met de volledige uitrusting van het avonturenpark. Dit product mag niet méér belast worden dan toegelaten en mag niet gebruikt worden in situaties waarvoor het niet bedoeld is.**

## Verantwoordelijkheid

### LET OP

**De activiteiten die het gebruik van deze uitrusting vereisen, zijn van nature gevaarlijk.**

**U staat zelf in voor uw daden, beslissingen en veiligheid.**

Voordat u deze uitrusting gebruikt, moet u:

- Alle gebruiksinstructies lezen en begrijpen.
- Een aangepaste training volgen voor het gebruik van deze uitrusting.
- Zich vertrouwd maken met uw uitrusting, en de prestaties en beperkingen ervan leren kennen.
- De inherente risico's begrijpen en aanvaarden.

**Het niet-respecteren van een van deze waarschuwingen kan leiden tot ernstige of dodelijke verwondingen.**

Dit product mag enkel gebruikt worden door (personen die onder direct visueel toezicht staan van) bevoegde en beraden personen.

U staat zelf in voor uw daden, beslissingen en veiligheid, en neemt dan ook persoonlijk de gevolgen op zich. Indien u niet in staat bent om deze verantwoordelijkheid op u te nemen of de gebruiksinstructies niet goed begrepen hebt, gebruik deze uitrusting dan niet.

## 2. Terminologie van de onderdelen

Elke leeflijn kan worden samengesteld met drie mogelijke uiteinden van de leeflijn en drie mogelijke verbindingen naar de gordel.

(1) Touw leeflijn in I-vorm, (2) Touw leeflijn in Y-vorm.

Uiteinden van de leeflijn: (3) Uiteinde voor verbinding met karabiner, (4) Lus voor verbinding met ankersteek, (5) ADJUST regelaar aan de kant van het einde van de leeflijn.

Verbindingen met de gordel: (6) Genaaid uiteinde voor verbinding met de gordel met karabiner, (7) Lus voor verbinding met gordel met ankersteek, (8) ADJUST regelaar aan de kant van de gordel.

Accessoires voor de karabiners: (9) CAPTIVO, (10) CAPTIV ADJUST, (11) CAPTIV. Voornaamste materialen: polyamide, polyester, aluminium.

## 3. Keuze van de lengte van de leeflijn

**De keuze van de leeflijnen moeten worden aangepast aan de eigenschappen van het parcours en de voorziene grootte van de gebruikers, zodat de leeflijn tijdens het gebruik zo veel mogelijk onder spanning blijft en zodat het risico op een lus in het overtollige touw en op een val zo veel mogelijk beperkt blijft. De lengte van de leeflijn moet zo aangepast zijn dat de gebruikers nergens kunnen tegen botsen op het parcours. De JOKO ADJUST CUSTOM leeflijnen mogen enkel worden gekozen wanneer ze – ook op hun maximale lengte – geen risico inhouden.**

## 4. Check: te controleren punten

Uw veiligheid is afhankelijk van uw volledige uitrusting.

Petzl beveelt op zijn minst een grondige 12-maandelijkse controle door een bevoegd persoon aan (conform de geldende normen in uw land en de omstandigheden waarin u het product gebruikt). Let op: een intensiever gebruik kan ervoor zorgen dat u uw PBM vaker moet controleren. Leef de gebruiksregels na zoals vermeld op Petzl.com. Vermeld de resultaten op de fiche van uw PBM: type, model, gegevens van de fabrikant, serienummer of individueel nummer, data van fabricage, aankoop, eerste ingebruikneming, volgende periodieke nazichten; gebreken, opmerkingen, naam en handtekening van de controleur.

### Vóór elk gebruik

Controleer het touw en de veiligheidsstiksels. Controleer op scheuren, slijtageverschijnselen en schade ten gevolge van het gebruik, hitte, chemische producten enz. Let op voor doorgesneden of uitgerokken vezels. Controleer de ADJUST regelaar op de afwezigheid van vervormingen, scheuren, vlekken, slijtage, corrosie ...

### Tijdens het gebruik

Het is belangrijk om regelmatig de staat van het product te controleren, alsook zijn verbindingen met de andere onderdelen van het systeem. Zorg ervoor dat alle elementen goed geplaatst zijn ten opzichte van elkaar.

Let op: elke druk of wrijving op de ADJUST regelaar kan het touw deblokkeren. Gebruik de CAPTIVO of CAPTIV ADJUST om de positionering van de ADJUST regelaar te optimaliseren.

## 5. Verenigbaarheid

Gelieve na te zien of dit product compatibel is met de andere elementen van het systeem in uw toepassing (compatibiliteit = een goede functionele interactie). De elementen die u samen met uw leeflijn gebruikt, moeten voldoen aan de normen die van kracht zijn in uw land (bv. katrollen EN 17109). De verbindingen 'mobiel verbindingssysteem/leeflijn', 'leeflijn/verbindingssysteem gordel' en 'verbindingssysteem gordel/gordel' mogen enkel met een hulpstuk kunnen worden geopend of mogen niet kunnen worden geopend (bv. ankersteek).

### Uiteinden van de leeflijn

De ADJUST regelaar aan de kant van het einde van de leeflijn is compatibel met de VERTIGO en Am'D karabiners en met de TRAC, TRAC PLUS, TRAC GUIDE en TRAC GUIDE LT katrollen.

Het uiteinde voor verbinding met karabiner is compatibel met de VERTIGO en Am'D karabiners en met de TRAC, TRAC PLUS, TRAC GUIDE en TRAC CLUB katrollen. Voer bij het gebruik van andere karabiners een compatibiliteitstest uit (juiste installatie en werking, en onderzoek van de mogelijkheden op een slechte positionering).

De lus voor verbinding met ankersteek moet gebruikt worden met een compatibele katrol. Raadpleeg de technische bijsluiter van de katrol.

### Verbindingen met de gordel

De ADJUST regelaar aan de kant van de gordel is compatibel met de RING OPEN en Am'D PIN-LOCK (met CAPTIV ADJUST).

Het genaaid uiteinde voor de verbinding met de gordel met karabiner is compatibel met de RING OPEN, SWIVEL OPEN en Am'D PIN-LOCK (met CAPTIV).

Voer bij het gebruik van andere karabiners een compatibiliteitstest uit (juiste installatie en werking, en onderzoek van de mogelijkheden op een slechte positionering).

## 6. Installatie van het mobiele verbindingssysteem

Voor elke soort uiteinde verwijzen we u naar de tekeningen en technische bijsluiters van de verbonden onderdelen. Let op: de lus voor de verbinding met ankersteek mag enkel met een ankersteek gebruikt worden.

## 7. Installatie op de gordel

Verbind de leeflijn(en) met het inbindpunt van de gordel. Volg hiervoor de technische bijsluiter van de gordel. Voor elke soort verbinding met de gordel verwijzen we u naar de tekeningen en technische bijsluiters van de verbonden onderdelen. Let op: de lus voor de verbinding met de gordel met ankersteek mag enkel met een ankersteek gebruikt worden.

### Verbinding van een tweede systeem

Let op: indien een tweede systeem nodig is (andere leeflijn, verbinding met een antivallapparaat...), moet dit verbonden worden met het inbindpunt van de gordel en in geen geval met de eerste geïnstalleerde leeflijn of de karabiner hiervan. Identificeer eventueel duidelijk de verbindingzone op de gordel met een kenteken in kleur, of de aanwezigheid van een RING OPEN of een speciale snelschakel.

## 8. Aanpassing aan de grootte van de gebruiker (JOKO ADJUST CUSTOM)

De JOKO ADJUST CUSTOM leeflijnen kunnen worden gebruikt om de lengte van de leeflijn optimaal aan te passen aan de grootte van de gebruiker: maximaal 40 cm aanpasbaar. De aanpassing van de lengte moet gebeuren vóór de verbinding met het parcours.

De operator moet zich ervan vergewissen dat de lengte van de leeflijn goed aangepast is tijdens het volledige parcours.

## 9. Verbinding met de leeflijn

De verbinding met het parcours moet door de operator of onder diens toezicht gebeuren.

De gebruiker blijft bij voorkeur verbonden met het parcours door twee onafhankelijke systemen, behalve als het parcours bedoeld is voor het gebruik met één enkele leeflijn.

## 10. Voorzorgsmaatregelen

De gebruiker moet steeds onder de verankering blijven, met de leeflijnen onder spanning, om het risico op een val te beperken.

Blokkeren: de ADJUST regelaar moet vrij rond de karabiner kunnen draaien.

Een knoop in het touw vermindert de weerstand.

Onder invloed van vocht of vorst is een touw gevoeliger voor wrijving en minder resistent.

Elke rechtstreekse belasting tussen de twee uiteinden van de leeflijn kan de stiksels van het inbindpunt beschadigen en de gebruiker in gevaar brengen.

Let op: de dubbele leeflijnen kunnen een gevaar op strangulatie of een trauma aan het strotterhoofd inhouden.

## 11. Tirant d'air: resterende hoogte onder de gebruiker

De resterende hoogte onder de gebruiker moet voldoende zijn zodat hij geen hindernissen raakt wanneer hij op zijn leeflijnen hangt. De berekening van de tirant d'air moet rekening houden met de lengte van de leeflijnen (inclusief karabiners), de gemiddelde grootte van de gebruiker en een veiligheidsmarge van 1 m.

## 12. Extra informatie

Dit product is conform de verordening (EU) 2016/425 betreffende persoonlijke beschermingsmiddelen. De EU-conformiteitsverklaring is beschikbaar op Petzl.com.

- Voorzie de nodige reddingsmogelijkheden om snel te kunnen reageren bij eventuele moeilijkheden.

- Zorg voor de juiste positionering van het verankeringspunt om het risico op en de hoogte van een val te beperken.

- LET OP: zie erop toe dat uw producten niet schuren op ruwe oppervlakken of scherpe randen.

- De gebruikers moeten medisch geschikt zijn voor activiteiten op hoogte. LET OP: onbeweeglijk hangen in een gordel kan ernstige fysiologische letsels of de dood veroorzaken.

- De gebruiksinstructies, bepaald in de bijsluiter van elke uitrusting geassocieerd met dit product, moeten worden gerespecteerd.

- De gebruiksinstructies moeten geleverd worden aan de gebruiker van deze uitrusting in de taal van het land van gebruik.

- Zorg ervoor dat de markeringen op het product goed leesbaar zijn.

### Af schrijven

LET OP: een uitzonderlijk voorval kan u ertoe brengen het product af te schrijven na één enkel gebruik (type en intensiteit van gebruik, gebruiksomgeving: agressieve milieus, zeewater, scherpe randen, extreme temperaturen, chemische producten ...).

Een product moet worden afgeschreven wanneer:

- Het ouder dan 10 jaar is en samengesteld uit plastic of textiel.

- Het een belangrijke val of belasting heeft ondergaan.

- Het resultaat van de controles van het product geen voldoende geeft. U twijfelt aan de betrouwbaarheid ervan.

- U zijn volledige gebruikshistoriek niet kent.

- Het product in onbruik is geraakt (wijziging van de wetgeving, normen of technieken, onverenigbaarheid met de andere delen van de uitrusting ...).

Vernietig deze afgeschreven producten om een verder gebruik te vermijden.

### Pictogrammen:

**A. Levensduur** - **B. Markering** - **C. Toegelaten temperatuur** - **D. Gebruiksvoorschriften** - **E. Reiniging/desinfectie** - **F. Drogging** - **G. Berging/transport** - **H. Onderhoud** - **I. Veranderingen/herstellingen** (verboden buiten de Petzl ateliers, behalve voor vervangstukken) - **J. Vragen/contact**

### 3 jaar garantie

Voor fabricage- of materiaalfouten. Met uitzondering van: normale slijtage, oxidatie, veranderingen of aanpassingen, slechte berging, slecht onderhoud, nalatigheid of toepassingen waarvoor dit product niet bestemd is.

### Waarschuwborden

1. Situatie die een dreigend risico op een ernstige of dodelijke verwonding inhoudt. 2. Blootstelling aan een mogelijk risico op een incident of verwonding. 3. Belangrijke informatie over de werking of de prestaties van uw product. 4. Niet compatibel met ander materiaal.

### Markering en tracement

a. Conform de vereisten van de verordening betreffende PBM's. Erkend keuringsorganisme dat zich uitspreekt over het EU type-examen - b. Nummer van de bevoegde instantie die de productie van dit PBM controleert - c. Tracement: datamatrix - d. Individueel nummer - e. Fabricagejaar - f. Fabricagegraad - g. Lotnummer - h. Individuele identificatie - i. Lees aandachtig de technische bijsluiter - j. Identificatie van het model - k. Fabricagedatum (maand/jaar) - l. Weerstand - m. Lengte - n. Made in - o. Normen



Brugsanvisningen indeholder forklaringer på, hvordan udstyret anvendes korrekt. Kun enkelte ændelser og teknikker er beskrevet.

Advarselskiltene informerer dig om nogle potentielle risici, som er forbundet med anvendelsen af udstyret, men det er umuligt at beskrive dem alle. Du kan finde opdateringer og flere oplysninger på Petzl.com.

Du er selv ansvarlig for at tage højde for alle advarslerne og anvende udstyret korrekt. En forkert anvendelse af udstyret kan forårsage yderligere risici. Kontakt Petzl, hvis du er i tvivl eller har svært ved at forstå brugsanvisningen.

## 1. Anvendelsesområde

Personligt værnemiddel (PV) anvendt til faldsikring.

**Sikkerhedsline designet til klatreparke.**

**JOKO CUSTOM: enkel eller dobbelt sikkerhedsline med fast længde.**

**JOKO ADJUST CUSTOM: enkel eller dobbelt sikkerhedsline med justerbar længde.**

Sikkerhedsline, som anvendes til fremføring på en horisontal livline og til fastgørelse på en svævebanes rebullev i en klatrepark.

**Valg af elementer til systemet (sikkerhedsliner, forbindelsesled, mobil tilkoblingsanordning og sele) samt montering og installation skal udføres af kompetente personer på en måde, som er tilpasset klatreparkens forhold.**

**Advarsel: Sikkerhedslinen er ikke en falddæmper til selvsikret klatring på via ferrata (EN 958 standard) eller en sikkerhedsline til arbejde i højden i overensstemmelse med EN 354 standarden. I overensstemmelse med EN 17109 har sikkerhedslinerne JOKO CUSTOM og JOKO ADJUST CUSTOM ikke til formål at bremse brugerens fald som defineret i EN 15657-1. Hvad angår dette krav, er det vigtigt at tage hensyn til installationer i hele klatreparken.**

**Produktet må ikke overbelastes eller bruges til andre formål end det, produktet er bestemt til.**

## Ansvar

### ADVARSEL

**De aktiviteter, som indebærer anvendelse af dette udstyr, er forbundet med risici og er dermed farlige.**

**Du er ansvarlig for dine egne handlinger, beslutninger og sikkerhed.**

For anvendelse af dette udstyr, skal du:

- Læse og forstå alle instruktionerne i brugsanvisningen.
- Få specifik træning i korrekt anvendelse af udstyret.
- Blive bekendt med udstyret, dets ydeevne og begrænsninger.
- Forstå og acceptere risikoen forbundet med udstyret.

**Manglende overholdelse af én eller flere af disse advarsler kan resultere i alvorlige kvæstelser eller dødsfald.**

Udstyret bør kun benyttes af kompetente og erfarne personer, eller under direkte opsyn af en kompetent og erfarne person.

Du er ansvarlig for dine handlinger, beslutninger og sikkerhed, og du må påtage dig ansvaret for konsekvenserne heraf. Du må ikke bruge udstyret, hvis du ikke er i stand til at påtage dig dette ansvar, eller hvis du ikke forstår hele brugsanvisningen.

## 2. Fortegnelse over delene

Der er tre valgmuligheder til sikkerhedslinens øje og tre valgmuligheder til selefastgørelse.

(1) Sikkerhedsline I, (2) Sikkerhedsline Y.

Sikkerhedslinens øjer: (3) Øje med forbindelsesled til fastgørelse, (4) Løkke med slyngestik til fastgørelse, (5) ADJUST justeringsanordning på sikkerhedslinens ende. Fastgørelser til selen: (6) Syet øje med forbindelsesled til selefastgørelse, (7) Løkke med slyngestik til selefastgørelse, (8) ADJUST justeringsanordning på selens side. Tilbehør til forbindelsesled: (9) CAPTIVO, (10) CAPTIV ADJUST, (11) CAPTIV. Hovedmaterialer: polyamid, polyester, aluminium.

## 3. Valg af sikkerhedslinens længde

**Sikkerhedsliner skal vælges ud fra klatrebanernes egenskaber og brugerens højder for at sikre, at sikkerhedslinen er så stram som muligt og for at begrænse risikoen for stæk i rebet og fald. Sikkerhedslinens længde skal vælges således, at brugeren ikke støder imod forhindringer på klatrebanen. JOKO ADJUST CUSTOM sikkerhedsliner skal vælges således, at de ikke udgør en risiko, selv når de er udstrakt til den maksimale længde.**

## 4. Kontrolpunkter

Din sikkerhed afhænger af, at udstyret er fuldstændig funktionsdygtigt.

Petzl anbefaler, at udstyret efterses indgående af en kompetent person mindst én gang hver 12. måned (i overensstemmelse med reglerne gældende i dit land og din anvendelse af produktet). Advarsel: Afhængig af brugens omfang kan du være nødt til at kontrollere dit personlige værnemiddel hyppigere. Fremgangsmåder beskrevet på Petzl.com bør overholdes. Registrer resultaterne i logbogen for dit personlige værnemiddel (PV); Udstyrstype, model, oplysninger om producenten, serienummer eller individuelt nummer, dato for: fremstilling, kob, første anvendelse, næste regelmæssige kontrolundersøgelser, fejl, bemærkninger, inspektørens navn og underskrift.

### For enhver anvendelse

Kontroller rebet og sikkerhedsstyringerne. Hold øje med revner, slitage og skader, som skyldes brug af udstyret, varme og kemikalier, m.m. Vær særlig opmærksom på ødelagte eller løse tråde.

Kontroller ADJUST justeringsanordningen for deformationer, revner, mærker, slitagespor, korrosion, osv.

### Under anvendelsen

Det er vigtigt, at produktets tilstand og forbindelser til andet udstyr fra sikringsystemet kontrolleres regelmæssigt. Kontroller, at delene i udstyret sidder rigtigt i forhold til hinanden.

Advarsel: Pres eller friktion på ADJUST justeringsanordningen kan frigøre den. Brug CAPTIVO eller CAPTIV ADJUST for at optimere ADJUST justeringsanordningens position.

## 5. Kompatibilitet

Kontroller, at produktet er foreneligt med det øvrige udstyr fra sikringsystemet for den valgte aktivitet (forenelighed = de benyttede værnemidler fungerer godt indbyrdes).

Det udstyr, som anvendes sammen med sikkerhedslinen, skal opfylde de gældende standarder i dit land (f.eks. EN 17109 rebullev).

Koblinger til mobil tilkoblingsanordning/sikkerhedsline, sikkerhedsline/selens tilkoblingssystem og selens tilkoblingssystem/sele skal kun kunne låses op ved hjælp af et værktøj eller slet ikke kunne åbnes (f.eks. slyngestik).

### Sikkerhedslinens øjer

ADJUST justeringsanordningen på sikkerhedslinens ende er kompatibel med VERTIGO og Am'D forbindelsesled og med TRAC, TRAC PLUS, TRAC GUIDE og TRAC GUIDE LT rebullev.

Øjet med forbindelsesled til fastgørelse er kompatibelt med VERTIGO og Am'D forbindelsesled og med TRAC, TRAC PLUS, TRAC GUIDE og TRAC CLUB rebullev. Ved anvendelse af andet forbindelsesled skal du foretage en kompatibilitetstest (korrekt montering og funktion, samt undersøgelse om mulighed for fejlpositionering).

Løkken med slyngestik til fastgørelse skal anvendes sammen med en kompatibel rebullev; der henvises til rebullens brugsanvisning.

### Fastgørelser til selen

ADJUST justeringsanordningen på selens side er kompatibel med RING OPEN og Am'D PIN-LOCK (med CAPTIV ADJUST).

Det syede øje med forbindelsesled til selefastgørelse er kompatibelt med RING OPEN, SWIVEL OPEN og Am'D PIN-LOCK (med CAPTIV).

Ved anvendelse af andet forbindelsesled skal du foretage en kompatibilitetstest (korrekt montering og funktion, samt undersøgelse om mulighed for fejlpositionering).

## 6. Montering af mobil tilkoblingsanordning

For hver øjetype henvises der til de fastgjorte komponenters tegninger og brugsanvisninger. Advarsel: Løkken med slyngestik til fastgørelse må kun anvendes med slyngestik.

## 7. Fastgørelse til selen

Til fastgørelse af sikkerhedslinen eller -liner til selens fastgørelsespunkt henvises der til sikkerhedslinens brugsanvisning. For hver fastgørelsesstype til sele henvises der til de fastgjorte komponenters tegninger og brugsanvisninger. Advarsel: Løkken med slyngestik til selefastgørelse må kun anvendes med slyngestik.

### Ekstra sikringsystem

Hvis et ekstra sikringsystem er nødvendigt (anden sikkerhedsline, fastgørelse af et faldsikringsystem, osv.) skal det fastgøres til selens fastgørelsespunkt og aldrig på den første sikkerhedsline, som allerede er på plads eller på dens forbindelsesled. Om nødvendigt anbefales det at mærke selens tilkoblingsområde tydeligt med en farve, en særlig RING OPEN eller et særligt skrueløb.

## 8. Tilpasning til brugerens højde (JOKO ADJUST CUSTOM)

JOKO ADJUST CUSTOM sikkerhedsliner kan anvendes for at optimere

sikkerhedslinens længde i forhold til brugerens højde: justering på maks. 40 cm.

Længdens justering skal ske inden fastgørelsen til klatrebanen.

Brugeren skal sikre sig, at sikkerhedslinens længde er justeret korrekt under forløbet på klatrebanen.

## 9. Fastgørelse til livlinen

Fastgørelsen til klatrebanen skal udføres af operatoren eller under opsyn af operatoren.

Det anbefales, at brugeren fastgøres til klatrebanen vha. to selvstændige systemer, medmindre klatrebanen er designet til brug med en eneste sikkerhedsline.

## 10. Forholdsregler

Brugeren skal til enhver tid blive under forankringspunktet med sikkerhedslinerne stramme for at begrænse risikoen for et fald.

For at kunne blokere skal ADJUST justeringsanordningen bevæge sig frit rundt om forbindelsesledet.

En knude på rebet vil reducere rebets styrke.

Når reb er påvirket af fugt eller frost, bliver de mindre slidstærke og modstandsdygtige.

Enhver belastning mellem de to rebender kan ødelægge fastgørelsespunktets syning og udsætte brugeren for fare.

Advarsel: Dobbelt sikkerhedsliner kan medføre en risiko for kvælning eller læsioner i svælg.

## 11. Frihøjde: Frie højde under brugeren

Der skal være tilstrækkelig frihøjde under brugeren for at undgå, at brugeren rammer forhindringer, når han/hun hænger i sikkerhedsliner. Frihøjdeberegningen skal indeholde sikkerhedsliners længde (med forbindelsesled), brugerens gennemsnitlige højde og en sikkerhedsmargin på 1 m.

## 12. Supplerende oplysninger

Dette produkt er i overensstemmelse med forordning (EU) 2016/425 om personlige værnemidler. EU-overensstemmelseserklæringen er tilgængelig på Petzl.com.

- Du skal have de nødvendige redningsmidler til rådighed og hurtigt kunne gribe ind, hvis der opstår vanskeligheder.

- Sorg altid for, at ankerpunktet er placeret korrekt for at begrænse risici og faldlængde.

- ADVARSEL: Du skal sikre dig, at udstyret ikke gnider mod slidende overflader eller skarpe kanter.

- Brugere skal være erklæret raske og egnede til aktiviteter i højden. ADVARSEL: At hænge bevidstløs i en sele kan medføre alvorlige fysiske skader eller i værste tilfælde døden.

- Instruktionerne i brugsanvisningen for hvert udstyr, som supplerer produktet, skal følges.

- Der skal vedlægges en brugsanvisning af produktet i det sprog der tales i det land, hvor produktet anvendes.

- Kontroller, at mærkningerne på produktet er læselige.

### Kassering af udstyr

ADVARSEL: I særlige tilfælde kan du være nødsaget til at kassere produktet efter kun én enkelt anvendelse, afhængig af produktets type og anvendelsen af produktet, samt det miljø, hvori produktet anvendes (ætsende miljø, havmiljø), eller som følge af skarpe kanter, ekstreme temperaturer, kemiske produkter, m.m. Kassér øjeblikkeligt udstyr, hvis:

- Det mindst er 10 år gammelt og er lavet af plastik eller tekstiler.

- Det har været udsat for et stort fald eller belastning.

- Resultaterne af inspektionen ikke er tilfredsstillende. Du er i tvivl om produktets pålidelighed.

- Du ikke kender udstyrets tidligere anvendelser til fulde.

- Når udstyret vurderes som ikke længere anvendeligt (som følge af ændringer i lovgivningen, standarder, teknikker eller inkompatibilitet med andet udstyr, osv.).

Skaf dig af med kasseret udstyr for at undgå yderligere anvendelse.

### Piktogrammer:

**A. Levetid: 10 år - B. Mærkning - C. Tilladelige temperaturer - D. Sædvanlige forholdsregler - E. Rensning/desinfektion - F. Tørring - G. Opbevaring/transport - H. Vedligeholdelse - I. Ændringer/reparationer** (skal udføres af Petzl undtagen udskiftning af reservedele) - **J. Spørgsmål/kontakt**

### 3-års garanti

Imod alle defekter i materialer og fremstilling. Garantien dækker ikke: normal slitage, oxidering, ændringer, udbedringer, forkert opbevaring, dårlig vedligeholdelse og ændringer, som produktet ikke er bestemt til.

### Advarselskiltet

1. Situation med overhængende risiko, som kan føre til dødsfald eller alvorlige kvæstelser. 2. Potentielt faresituation, som kan føre til mindre alvorlige kvæstelser. 3. Vigtig information om produktets funktion og ydeevne. 4. Inkompatibelt.

### Sporbarhed og mærkning

a. Oplyder kravene i PV-forordningen. Bemyndiget organ, som udfører EU-typeafprøvning - b. Identifikationsnummer for det bemyndigede organ, som kontrollerer produktionen af dette PV - c. Sporbarhed: datamatrix - d. Individuelt nummer - e. Fremstillingsår - f. Fremstillingsmåned - g. Batchnummer - h. Individuel reference - i. Læs brugsanvisning grundigt - j. Modelreference - k. Fremstillingsdato (måned/år) - l. Brudstyrke - m. Længde - n. Made in - o. Standarder



Dessa instruktioner förklarar hur du använder din utrustning korrekt. Endast vissa tekniker och användningsområden är beskrivna.

Varningsymbolerna ger information om några potentiella risker relaterade till användning av utrustningen, det är omöjligt att beskriva alla. Gå in på Petzl.com för uppdateringar och ytterligare information.

Du är själv ansvarig för att besöka varje varning och använda utrustningen korrekt. Felanvändning av denna utrustning skapar ytterligare faror. Kontakta Petzl om du är osäker på eller har svårt att förstå dessa instruktioner.

## 1. Användningsområden

Personlig skyddsutrustning (PPE) som används till fallskydd.

**Repslinga för äventyrsparkar.**

**JOKO CUSTOM:** Enkel eller dubbel repslinga med fast längd.

**JOKO ADJUST CUSTOM:** Enkel eller dubbel repslinga med justerbar längd.

Repslinga för användning vid förflyttning längs en horisontell livlina och för inkoppling till tandemblock i äventyrsparkar.

**Systemets komponenter (slingsor, karbiner, selar, mobila**

**inkopplingsanordningar m.m.) ska väljas ut av kompetenta personer.**

**Komponenterna samt deras monterning och installation ska vara lämpliga för den äventyrspark där de ska användas.**

**Varning: Repslingar är inte en falldämpare för självsäkring vid förflyttning vid via ferrata (EN 958-standard) eller en kopplingslina för arbete på hög höjd (EN 954-standard). JOKO CUSTOM och JOKO ADJUST CUSTOM uppfyller standarden EN 17100 men är inte utformade för att minska fängrycket som användaren utsätts för vid ett fall enligt definitionen i EN 15567-1. Vad gäller detta krav måste hela äventyrsparken tas i beaktande.**

**Denna produkt får inte belastas över sin hållfasthetsgräns eller användas till ändamål den inte är avsedd för.**

## Ansvar

**VARNING**

**Aktiviteter där denna typ av utrustning används är alltid riskfyllda.**

**Du ansvarar själv för dina egna handlingar, dina beslut och din säkerhet.**

Innan du använder denna utrustning måste du

- läsa och förstå samtliga användarinstruktioner
- få särskild övning i hur utrustningen ska användas
- lära känna utrustningens egenskaper och begränsningar
- förstå och godta befintliga risker.

**Om dessa varningar ignoreras kan det medföra allvarliga skador eller dödsfall.**

Denna produkt får endast användas av kompetenta och ansvarsfulla personer eller av personer som övervakas av en kompetent och ansvarsfull person.

Du ansvarar själv för dina egna handlingar, dina beslut och din säkerhet och är medveten om konsekvenserna av dessa. Använd inte produkten om du inte kan eller har möjlighet att ta detta ansvar eller denna risk, eller inte förstår någon av dessa instruktioner.

## 2. Utrustningens delar

Det finns tre valbara alternativ på repslingans ände/ändar och det finns även tre alternativ för inkoppling i selen.

(1) I-repslinga, (2) Y-repslinga.

Slingändar: (3) Ände med inkopplingshål för karbin, (4) Fästögla för lärknop, (5) ADJUST-repklämman i slingans ände.

Inkoppling till selen: (6) Sydd ögla för inkoppling till selen med en karbin, (7) Ögla för inkoppling till selen med en lärknop, (8) ADJUST-repklämman i seländen.

Karbin tillbehör: (9) CAPTIVO, (10) CAPTIV ADJUST, (11) CAPTIV.

Huvudsakliga material: nylon, polyester, aluminium.

## 3. Välja längd på slingan

**Välj längd på slingan utifrån banans utseende och användarens längd.**

**Under användningen ska slingan vara så sträckt som möjligt för att minska risken för slack och eventuella fall. Slingans längd måste vara sådan att användaren inte kolliderar med några hinder längs banan.**

**Om du använder JOKO ADJUST CUSTOM-slingor får de inte innebära någon risk ens när de är justerade till maximal längd.**

## 4. Inspektion och punkter att kontrollera

Din säkerhet är beroende av skicket på din utrustning.

Petzl rekommenderar en utförlig inspektion utförd av en kompetent person minst var 12:e månad (beroende på aktuell lagstiftning i det land där utrustningen används samt under vilka förhållanden den används). VARNING: Din frekvens på användningen kan påverka ditt behov av att inspektera din personliga skyddsutrustning (PPE) mer frekvent. Följ anvisningarna beskrivna på Petzl.com. Dokumentera resultaten i formuläret för PPE-inspektion: typ, modell, tillverkarens kontaktpuppgifter, serienummer eller individuellt nummer, datum för tillverkning, inköp, första användning och nästa kontroll samt problem, kommentarer, kontrollantens namn och signatur.

**Före varje användningstillfälle**

Kontrollera repet och säkerhetssömmen. Leta efter jack, slitage och skador som uppkommit på grund av användning, värme, kemikalier osv. Leta särskilt efter trasiga eller lösa trådar.

På ADJUST-repklämman: Kontrollera att den är fri från deformationer, sprickor, märken, slitage, rost osv.

**Under användning**

Det är viktigt att regelbundet kontrollera produktens skick och dess förbindelsepunkter med andra delar i utrustningen. Se till att de olika delarna i utrustningen är korrekt placerade i förhållande till varandra. Var uppmärksam på tryck eller skav som skulle kunna göra så att ADJUST-repklämman öppnas. Använd CAPTIVO eller CAPTIV ADJUST för att positionera ADJUST-repklämman på bästa sätt.

## 5. Kompatibilitet

Kontrollera att denna produkt är kompatibel med andra delar i det system som används (kompatibel = fungerar bra ihop).

Utrustning som används tillsammans med slingan måste följa de standarder som finns i det land där den används (t.ex. EN 17109-block).

Följande inkopplingar måste vara omöjliga att öppna (t.ex. en lärknop) eller endast gå att öppna med ett verktyg: mobil inkopplingsanordning/repslinga, repslinga/selens inkopplingsystem och selens inkopplingsystem/sole.

**Slingändar**

ADJUST-repklämman i slingans ände är kompatibel med VERTIGO- och Am'D-karbiner med TRAC-, TRAC PLUS-, TRAC GUIDE- och TRAC GUIDE LT-block.

Änden med inkopplingshål för en karbin är kompatibel med VERTIGO- och Am'D-karbiner med TRAC-, TRAC PLUS-, TRAC GUIDE- och TRAC OLUB-block.

Vid användning med någon annan karbin bör ett kompatibilitetstest utföras (korrekt installation och funktion samt kontroll av risken för felaktig position på karbinen).

Fästögla för en lärknop måste användas med ett kompatibelt block (se blockets användarinstruktioner).

**Inkopplingar i selen**

ADJUST-repklämman i seländen är kompatibel med RING OPEN och Am'D PIN-LOCK (med CAPTIV ADJUST).

Den sydda ögla för inkoppling i selen med en karbin är kompatibel med RING OPEN, SWIVEL OPEN och Am'D PIN-LOCK (med CAPTIV).

Vid användning med någon annan karbin bör ett kompatibilitetstest utföras (korrekt installation och funktion samt kontroll av risken för felaktig position på karbinen).

## 6. Installera en mobil inkopplingsanordning

Se figurerna och användarinstruktionerna för information om komponenterna som hör till varje typ av slingände. Varning: Fästögla för lärknopar får endast användas till att göra en lärknop.

## 7. Montering på selen

Fäst slingan/slingorna i selens infästningspunkt i enlighet med selens användarinstruktioner. Se figurerna och användarinstruktionerna för information om komponenterna som hör till varje typ av inkoppling i selen. Varning: Ögla för inkoppling i selen med en lärknop får endast användas till lärknopar.

**Inkoppling av ett andra system**

Varning: Om ytterligare ett system krävs (till exempel ytterligare en slinga eller inkoppling av en falldämpare), måste det kopplas till selens infästningspunkt. Det får aldrig fästas i den slinga eller karbin som redan sitter på plats. Om det behövs markerar du tydligt infästningsområdet på selen med en färgad referensmarkör eller en särskilt ämnad RING OPEN eller snabbliänk.

## 8. Justering efter användarens längd (JOKO ADJUST CUSTOM)

JOKO ADJUST CUSTOM-repslingor kan användas för att på bästa sätt justera slinglängden efter användarens längd. Maximal justering är 40 cm. Längdjusteringen måste utföras före inkopplingen till banans säkerhetssystem.

Personalen måste se till att slingans längd förblir korrekt justerad längs med hela banan.

## 9. Inkoppling till livlinan

Inkopplingen till banans säkerhetssystem måste utföras av personalen eller under personalens överinseende.

Vi rekommenderar att användaren kopplas in till banans säkerhetssystem med två oberoende system, om inte banan är utformad för att användas med bara en slinga.

## 10. Försiktighetsåtgärder

För att minska risken för eventuella fall ska användaren alltid hålla sig under ankaret med slingorna sträckta.

För att blockeringen ska fungera måste ADJUST-repklämman kunna rotera i karbinen.

En knut på repet minskar dess hållfasthet.

Ett blött eller isigt rep är svagare och mindre motståndskraftigt mot nötning. All direkt belastning mellan de två slingändarna kan skada sömmarna i kopplingspunkten och utsätta användaren för fara.

Varning: Dubbla slingor kan medföra risk för strypning eller skador på struphuvudet.

## 11. Frihöjd: säkerhetsmarginal – hur stor fri höjd som finns under användaren

Frihöjden under användaren måste vara tillräcklig för att skydda användaren från att slå i något när han eller hon hänger i slingorna. Vid beräkning av frihöjden måste du ta hänsyn till längden på slingorna (inklusive karbiner), användarnas medellängd och en säkerhetsmarginal på 1 meter.

## 12. Ytterligare information

Denna produkt uppfyller kraven i EU:s förordning 2016/425 om personlig skyddsutrustning. EU-försäkringen om överensstämmelse finns på Petzl.com.

- Du måste ha en räddningsplan och medel för att snabbt genomföra den om problem skulle uppstå vid användning av denna utrustning.

- Se till att förankringspunkten är korrekt placerad för att minska risken för och längden av ett fall.

- VARNING: Se till att produkterna inte skrapar emot skrovliga eller vassa ytor.

- Användarna måste vara friska och i skick att utföra aktiviteter på hög höjd.

VARNING: Att hänga fritt i sele utan att röra på sig kan leda till allvarliga skador eller dödsfall.

- Användarinstruktionerna för varje del i utrustningen som används ihop med denna produkt måste följas.

- Användarinstruktioner för denna utrustning måste finnas tillgängliga på det språk som talas i det land där produkten ska användas.

- Se till att märkningarna på produkten är läsbara.

**När produkten inte längre ska användas**

VARNING: I extremfall kan produkten behöva kassereras efter ett enda användningstillfälle, beroende på hur och var den använts och vad den utsatts för (tuffa miljöer, havsmiljöer, vassa kanter, extrema temperaturer, kemikalier, osv.).

Produkten måste kassereras när

- den är över 10 år gammal och gjord av plast eller textil
- den har blivit utsatt för ett större fall eller kraftig belastning
- den inte klarar inspektionen och du tvivlar på dess skick
- du inte helt och hållet känner till dess historia
- den blir modern pga ändringar i lagstiftningen, nya standarder eller ny teknik eller är inkompatibel med annan utrustning.

Förstör dessa produkter för att undvika framtida bruk.

**Ikoner:**  
**A. Livslängd: 10 år - B. Märkning - C. Godkända temperaturer - D. Försiktighetsåtgärder vid användning - E. Rengöring/desinfektion - F. Torkning - G. Förvaring/transport - H. Underhåll - I. Ändringar/repairationer (ej tillåtna utanför Petzls lokaler, undantaget reservdelar) - J. Frågor/kontakt**

## 3 års garanti

Mot alla material- och tillverkningsfel. Undantag: normalt slitage, rost, modifieringar eller ändringar, felaktig förvaring, bristande underhåll, försurmlighet eller felaktig användning.

## Varningsymboler

1. Situation som påvisar en överhängande risk för allvarig skada eller dödsfall. 2. Exponering för möjlig risk för olycka eller skada. 3. Viktig information gällande produktens funktion eller prestanda. 4. Inkompatibilitet av utrustning.

## Spårbarhet och märkningar

a. Uppfyller kraven i PPE-förordningen. Testorgan som utför EU-typtest - b. Nummer på testorgan som utför produktionskontroll av denna PPE - c. Spårbarhet: datamatrix - d. Serienummer - e. Tillverkningsår - f. Tillverkningsmånad - g. Batchnummer - h. Individuell identifiering - i. Läs användarinstruktionerna noga - j. Modellbeteckning - k. Tillverkningsdatum (månad/år) - l. Styrka - m. Längd - n. Tillverkad i - o. Standarder

Näissä käyttöohjeissa kerrotaan, miten varusteita käytetään oikein. Vain jotkin teknikat ja käyttötavat on esitelty. Varoitusymbolit antavat tietoa joistakin varusteiden käyttöön liittyvistä vaaroista, mutta on mahdotonta mainita niitä kaikkia. Tarkista päivitykset ja lisätiedot osoitteesta Petzl.com.

Olet itse vastuussa siitä, että huomioit varoitukset ja käytät varusteita oikein. Tämän varusteen väärinkäyttö lisää vaaratilanteiden mahdollisuutta. Ota yhteyttä Petzliin, jos olet epävarma jostakin asiasta tai jos et täysin ymmärrä näitä ohjeita.

## 1. Käyttötarkoitus

Putoamissuojaukseen käytettävä henkilökohtainen suojavaruste (henkilönsuojain).

### Liitosköysi seikkailupuistoihin.

**JOKO CUSTOM:** kiinteäpuinen yksi- tai kaksishaarainen liitosköysi.  
**JOKO ADJUST CUSTOM:** pituussäädettävä yksi- tai kaksishaarainen liitosköysi.

Liitosköysi etenemiseen vaakasuojaava turvaköyttä pitkin ja kiinnittymiseen köysiratavaunuun seikkailupuistoissa.

**Järjestelmän osien (liitosköydet, sulkurenkaat, liikkuvat kiinnitysvälineet, valjaita) vaihtamisen sekä niiden kokoonpanon ja asentamisen suorittajien pitää olla päteviä henkilöitä, jotta järjestelmä soveltuu käytettäväksi seikkailupuistossa.**

**Varoitus:** liitosköysi ei ole tarkoitettu käytettäväksi nykyisvoimien väenmittena omatoimiseen varmistukseen via ferrata -väijerissa (EN 958 -standardi) eikä liitosköytenä korkealla tapahtuvassa työskentelyssä (EN 354 -standardi). EN 17109 -standardin mukaisesti JOKO CUSTOM ja JOKO ADJUST CUSTOM eivät ole suunniteltu vähentämään putoamisen aiheuttamaa nykyisvoimaa käyttäjään, kuten EN 15567-1 -standardissa määrätellään. On ehdottoman välttämätöntä ottaa huomioon edellä mainittu vaatimus koko seikkailupuistossa.

Tätä tuotetta ei saa kuormittaa yli sen kestokyvyn, eikä sitä saa käyttää mihinkään muuhun tarkoitukseen kuin siihen, mihin se on suunniteltu.

## Vastuu

### VAROITUS

**Toiminta, jossa tätä varustetta käytetään, on luonteeltaan vaarallista. Olet vastuussa omista teoistasi, päätöksistäsi ja turvallisuudestasi.**

Ennen tämän varusteen käyttämistä sinun pitää:

– lukea ja ymmärtää kaikki käyttöohjeet

– hankkia sen käyttöä varten erikoiskoulutus

– tutustua sen käyttökelpoisuuteen ja rajoituksiin

– ymmärtää ja hyväksyä tähän liittyvät riskit.

**Näiden varoitusten huomiotta jättäminen saattaa johtaa vakavaan loukkaantumiseen tai kuolemaan.**

Tätä tuotetta saavat käyttää vain pätevät ja vastuulliset henkilöt tai henkilöt, jotka ovat päteviä ja vastuullisen henkilön välittömän valvonnan ja silmäläpäidon alaisia. Olet vastuussa omista teoistasi, päätöksistäsi sekä turvallisuudestasi ja kannat vastuun tekoljesi seurauksista. Jos et ole kykenevä tai oikeutettu ottamaan tätä vastuuta tai et ymmärrä täysin näitä ohjeita, älä käytä tätä varustetta.

## 2. Osaluettelo

Liitosköyden päähän/päihin on kolme vaihtoehtoa ja valjaiden kiinnittämiseen samoin kolme vaihtoehtoa.

(1) I-mallinen liitosköysi, (2) Y-mallinen liitosköysi.

Liitosköyden päät: (3) Sulkurenkaan kiinnitykseen soveltuva pää, (4)

Leivonpääsolmu-kiinnityssilmukka, (5) ADJUST-säädin liitosköyden päässä.

Kiinnitys valjaisiin: (6) Ommeltu pääte valjaiden sulkurenkaalla liittämistä varten, (7)

Kiinnityssilmukka valjaiden leivonpääsolmulla kiinnittämistä varten, (8) ADJUST-säädin valjaiden päässä.

Sulkurenkaan lisätarvikkeet: (9) CAPTIVO, (10) CAPTIV ADJUST, (11) CAPTIV.

Päämateriaalit: nailon, polyestere, alumiini.

## 3. Liitosköyden pituuden valinta

**Liitosköysi pitää valita reitin luonteen ja käyttäjän pituuden mukaan niin, että liitosköysi pysyy käytön aikana mahdollisimman kireänä ja minimoi näin löysän köysivaran syntymisen ja pitkän putoamisen mahdollisuuden. Liitosköyden pituus tulee valita niin, ettei käyttäjä voi osua esteisiin reitin varrella.**

**JOKO ADJUST CUSTOM -liitosköydet tulee valita siten, etteivät ne edes maksimipituuteen säädettyinä aiheuta riskiä.**

## 4. Tarkastuskohteet

Varusteitteesi luotettavauus vaikuttaa turvallisuuteesi.

Petzl suosittelee, että asiantuntija tarkastaa varusteet perusteellisesti vähintään kerran vuodessa (riippuen käyttömaan säädöksistä sekä käyttöolosuhteista).

VAROITUS: käytön rasittavuudesta riippuen voi olla tarpeen tarkastaa henkilönsuojajimesi tätä useammin. Noudata osoitteessa Petzl.com annettuja ohjeita. Kirjaa tulokset henkilönsuojajimen tarkastuslomakkeeseen: tyyppi, malli, valmistajan yhteyshiedot, sarja- tai yksilönumero; valmistuksen, oston, ensimmäisen käyttökerran ja seuraavan määräaikaistarkastuksen päivämäärät; ongelmat, kommentit, tarkastajan nimi ja allekirjotus.

### Ennen jokaista käyttöä

Tarkasta köysi ja turvaompeleet. Tarkista, ettei niissä ole viiltoja ja etteivät ne ole kuluneet tai vaurioituneet käytön, kuumuuden tai kemikaalien tms. vuoksi. Varmista erityisen huolellisesti, etteivät kuidut ole katkeilleet tai purkautuneet. Varmista, ettei ADJUST-säätimessä ole vääräntymä, halkeamia, jälkiä, kulumia, syöpymiä tms.

### Käytön aikana

Tuotteen kunto ja kiinnittyminen järjestelmän muihin osiin on tärkeää tarkastaa säännöllisin väliajoin. Varmista, että kaikki varusteet ovat oikeassa asennossa toisiinsa nähden.

Vältä ADJUST-säätimeen kohdistuvaa painetta tai hiertymistä, joka voisi vapauttaa jarrutuksen. Optimoi ADJUST-säätimen asento CAPTIVon tai CAPTIV ADJUSTin avulla.

## 5. Yhteensopivuus

Varmista, että tuote on yhteensopiva muiden järjestelmäsi osien kanssa (yhteensopivuus = hyvä toimivuus yhdessä käytettynä).

Liitosköyden kanssa käytettävien varusteiden tulee noudattaa kunkin maan sen hehkisiä standardeja (esim. EN 17109 -taljapyörät).

Seuraavien kiinnitysten tulee olla sellaisia, ettei niitä voi avata (esim. leivonpääsolmu), tai olla avattavissa ainoastaan työkalun avulla: liikkuva kiinnitysväline-liitosköysi, liitosköysi-valjaiden kiinnitysjärjestelmä ja valjaiden kiinnitysjärjestelmä-valjait.

### Liitosköyden päät

Liitosköyden päässä oleva ADJUST-säädin on yhteensopiva VERTIGO- ja Am'D-sulkurenkaiden sekä TRAC-, TRAC PLUS-, TRAC GUIDE- ja TRAC GUIDE LT -vaunujen kanssa.

Sulkurenkaan kiinnitykseen soveltuva pää on yhteensopiva VERTIGO- ja Am'D-sulkurenkaiden sekä TRAC-, TRAC PLUS-, TRAC GUIDE- ja TRAC CLUB -vaunujen kanssa.

Mikäli käyttät jotain muuta sulkurengasta, tee yhteensopivuustesti (oikeanlainen kiinnittyminen ja toimivuus sekä huonon asennoinnin mahdollisuuden tarkistaminen). Leivonpääsolmu-kiinnityssilmukkaa saa käyttää vain sen kanssa yhteensopivien vaunujen kanssa; katso vaunun käyttöohjeet.

### Kiinnittäminen valjaisiin

Valjaiden pään ADJUST-säädin on yhteensopiva RING OPEN- ja Am'D PIN-LOCK -sulkurenkaan (ja CAPTIV ADJUSTin) kanssa.

Ommeltu pääte valjaiden sulkurenkaalla liittämistä varten on yhteensopiva RING OPEN-, SWIVEL OPEN- ja Am'D PIN-LOCK -sulkurenkaan (ja CAPTIVin) kanssa.

Mikäli käyttät jotain muuta sulkurengasta, tee yhteensopivuustesti (oikeanlainen kiinnittyminen ja toimivuus sekä huonon asennoinnin mahdollisuuden tarkistaminen).

## 6. Liikkuvan kiinnitysvälineen asentaminen

Katso kutakin päätettyyppiä vastaavat kuvat sekä liitettujen osien käyttöohjeet.

Varoitus: leivonpääsolmu-kiinnityssilmukkaa saa käyttää ainoastaan leivonpääsolmun tekoon.

## 7. Kiinnittäminen valjaisiin

Liitä liitosköysi/liitosköydet valjaiden kiinnityspisteeseen valjaiden käyttöohjeiden mukaisesti. Katso kutakin valjaisiin kiinnittämisen tyyppiä vastaavat kuvat sekä liitettujen osien käyttöohjeet. Varoitus: valjaiden leivonpääsolmu-kiinnityssilmukkaa saa käyttää ainoastaan leivonpääsolmun tekoon.

### Toisen järjestelmän kiinnittäminen

Varoitus: jos tarvitaan toinen järjestelmä (toinen liitosköysi, putoamisen pysäyttävä järjestelmä), se pitää kiinnittää valjaiden kiinnityspisteeseen, eikä koskaan jo kiinnitettyyn ensimmäiseen liitosköyteen tai sen sulkurenkaaseen. Merkitse valjaiden kiinnityspiste selvästi värimerkillä, tarkoitukseen varatulla RING OPEN -renkaalla tai pikahydhistäjällä, mikäli tarpeellista.

## 8. Säättäminen käyttäjän pituuden mukaan (JOKO ADJUST CUSTOM)

JOKO ADJUST CUSTOM -liitosköysien avulla liitosköyden pituus voidaan optimoida käyttäjän pituuden mukaan: enimmäissäättövara 40 cm. Pituuden säätö pitää tehdä ennen kiinnittämystä reitin turvakanteisiin.

Vastuuhenkilön on varmistettava, että liitosköyden pituus on säädetty sopivaksi koko reittiä varten.

## 9. Kiinnittäytyminen turvaköyteen/ turvavaijeriin

Kiinnittäytyminen reitin turvakanteisiin on annettava vastuuhenkilön tehtäväksi tai tehtävä vastuuhenkilön valvonnassa.

On suositeltavaa, että käyttäjä kiinnitetään reitin turvakanteisiin kahdella itsenäisellä järjestelmällä, ellei reittiä ole nimenomaan suunniteltu vain yhden liitosköyden kanssa kuljettavaksi.

## 10. Varotoimenpiteet

Käyttäjän on aina pysyttävä ankurin alapuolella, liitosköydet kireällä putoamisriskin rajoittamiseksi.

Köysisäätimen tulee kiertää sulkurenkaassa vapaasti, jotta jarrutus toimii.

Köydessä oleva solmu vähentää sen lujuutta.

Märkänä tai jäisenä köysi on heikkoja ja hierty rikki helpommin.

Mikäli liitosköyden kahden haaran välin kohdistuu suoraan voimia, kiinnityspisteen ompeleet voivat vaurioitua, mikä voi olla käyttäjälle vaarallista.

Varoitus: kaksishaaraiset liitosköydet ja liitoshihat voivat synnyttää kuristumisvaaran tai kurkunkpään vahingoittumisen riskin.

## 11. Turvataisyys: vapaa tila käyttäjän alapuolella

Turvataisyyden pitää olla riittävä käyttäjän alapuolella, jotta käyttäjä ei iskeydy maahan/rakenteisiin roikkueessaan liitosköysien varassa. Turvataisyyttä laskettaessa tulee ottaa huomioon liitosköysien pituus (sulkurenkaineen), käyttäjän keskimääräinen pituus sekä 1 m turvaväli.

## 12. Lisätietoa

Tämä tuote täyttää henkilönsuojainasetuksen (EU) 2016/425 vaatimukset. EU-vaatimustenmukaisuusvakuutus on saatavilla osoitteessa Petzl.com.

– Sinulla on oltava pelastussuunnitelma ja nopeasti toteutettavat pelastuskeinot siltä varalta, että varusteiden käytön aikana ilmaantuu ongelmia.

– Varmista, että ankkuripisteellä on asianmukainen sijainti vähentääksesi putoamisriskiä ja minimoidaksesi putoamismatkan.

– VAROITUS: estä tuotteiden hiertyminen naarmuttaviin pintoihin tai teräviin reunoihin.

– Käyttäjien täyty soveltua lääketieteellisen kuntonsa puolesta toimimaan korkealla. VAROITUS: pitkäaikainen valjaiden varassa roikkuminen saattaa johtaa vakavaan loukkaantumiseen tai kuolemaan.

– Kaikkien tämän tuotteen kanssa käytettävien varusteiden tuotekohtaisia käyttöohjeita on noudatettava.

– Tämän varusteen käyttäjille on annettava käyttöohjeet sen maan kielellä, jossa varustetta käytetään.

– Varmista, että tuotteen merkinnät ovat luettavissa.

### Milloin varusteet poistetaan käytöstä

VAROITUS: poikkeustapauksissa saatat joutua poistamaan tuotteen käytöstä yhden ainoan käyttökerran jälkeen. Tämä riippuu käytön rasittavuudesta ja käyttöolosuhteista (ankarat olosuhteet, meriympäristö, terävät reunat, äärimmäiset lämpötilat, kemikaalit tms.).

Tuote on poistettava käytöstä, kun:

– se on yli 10 vuotta vanha ja valmistettu muovista tai tekstiileistä

– se on altistunut rajulle pudotukselle tai raskaalle kuormitukselle

– se ei läpäise tarkastusta tai sinulla on pienikin epäily sen luotettavuudesta

– et tunne sen käyttöhistoriaa täysin

– se vanhenee lainsäädännön, standardien, tekniikoiden tms. muuttumisen vuoksi tai se ei enää ole yhteensopiva muiden varusteiden kanssa.

Tuhoa käytöstä poistetut varusteet, jottei kukaan käytä niitä enää.

### Kuvakkeet:

**A. Käyttöikä: 10 vuotta - B. Merkinnät - C. Hyväksytyt käyttölämpötilat - D. Käytön varoitimet - E. Puhdistus/desinointi - F. Kuivaaminen - G. Säilytys/ kuljetus - H. Huolto - I. Muutokset/korjaukset** (kielletty muuten kuin Petzlin toimesta, ei koske varaosia) - **J. Kysymykset/yhteydenotot**

### 3 vuoden takuu

Kattaa kaikki materiaali- ja valmistusviat. Takuuseen eivät kuulu normaali kuluminen, hapettuminen, varusteeseen tehdyt muutokset, virheellinen säilytys, huono huoltaminen ja välintämättömyyden tai sellaisen käytön aiheuttamat vauriot, johon tuotetta ei ole suunniteltu.

### Varoitussymbolit

1. Tilanne, jossa on vakava loukkaantumisen tai kuoleman vaara. 2. Onnettomuus-tai loukkaantumisvaara. 3. Tärkeää tietoa tuotteen toiminnasta tai suorituskyvystä. 4. Tuotteiden yhteensopimattomuus.

### Jäljitettävyys ja merkinnät

a. Vastaa henkilönsuojaimille asetettuja vaatimuksia. EU-tyyppitarkastuksen suorittajaks ilmoitettu laitos - b. Tämän henkilönsuojajimen tuotannon valvojaksi ilmoitetun laitoksen tunnistenumero - c. Jäljitettävyys: tietomatrisii - d. Sarjanumero - e. Valmistusvuosi - f. Valmistuskuukausi - g. Eränumero - h. Yksilöllinen tunnistus - i. Lue käyttöohjeet huolellisesti - j. Mallin tunnistekoodi - k. Valmistuspäivä (kuukausi/ vuosi) - l. Lujuus - m. Pituus - n. Valmistusmaa - o. Standardit

## NO

Denne bruksanvisningen forklarer hvordan du bruker utstyret på korrekt måte. Kun enkelte teknikker og bruksmetoder er beskrevet.

Advarselssymbolene gir informasjon om enkelte potensielle farer som er forbundet med bruk av utstyret, men det er umulig å beskrive alle potensielle farer. Oppdateringer og tilleggsinformasjon finner du på Petzl.com.

Du er selv ansvarlig for å forstå og ta hensyn til disse advarelsene, og for å bruke utstyret på korrekt måte. Feil bruk av utstyret vil medføre ytterligere risiko. Kontakt Petzl dersom du er i tvil, eller dersom du ikke forstår disse bruksanvisningene.

### 1. Bruksområde

Personlig verneutstyr (PVU) for beskyttelse mot fall.

**Forbindelseline for bruk i aktivitetsparker:**

**JOKO CUSTOM: enkel eller dobbel forbindelseline med fast lengde. JOKO ADJUST CUSTOM: enkel eller dobbel forbindelseline med justerbar lengde.**

Forbindelseline til forfytning langs horisontale sikringsstau og for tilkobling til taubanetrinser i aktivitetsparker.

**Hvilke komponenter som skal inngå i ditt system (forbindelseliner, koblingsstykker, løpebrems, selen) samt hvordan disse kobles til og installeres, skal bestemmes av en kompetent person og skal være egnet for den aktivitetsparken de skal brukes i.**

**Advarsel: Forbindelselinen er ikke en falldemper for sikring på via ferrata (EN 959), og den tilfredsstillende heller ikke kravene til forbindelseliner for arbeid i høyden (EN 354). I samsvar med EN 17109 er ikke JOKO CUSTOM og JOKO ADJUST CUSTOM laget for å redusere fangrykket på brukeren i et fall, slik som definert i EN 15567-1. Når det gjelder dette kravet, er det viktig å ta i betraktning forholdene i hele aktivitetsparken.**

**Produktet må ikke brukes utover dets begrensninger eller i andre situasjoner som det ikke er beregnet for.**

### Ansvar

**ADVARSEL**

**Aktiviteter som involverer bruk av dette produktet er farlige.**

**Du er selv ansvarlig for dine egne handlinger og avgjørelser, og din egen sikkerhet.**

For du tar i bruk utstyret, må du:

- Les og forstå alle bruksanvisningene.
- Sørg for å få spesifikk opplæring i hvordan produktet skal brukes.
- Gjøre deg kjent med produktet og tilegne deg kunnskap om dets muligheter og begrensninger.
- Forstå og akseptere risikoen i aktiviteter som involverer bruk av produktet.

**Manglende respekt for bare ett av disse punktene kan medføre alvorlig personskade eller død.**

Dette produktet skal kun brukes av kompetente og ansvarlige personer, eller under direkte tilsyn av en kompetent og ansvarlig person.

Du er selv ansvarlig for dine egne handlinger, avgjørelser og din egen sikkerhet, og du tar selv på deg ansvaret for dette. Dersom du ikke er i stand til å ta på deg dette ansvaret eller dersom du ikke forstår bruksanvisningene, skal du ikke bruke utstyret.

### 2. Liste over deler

Du kan velge mellom tre ulike typer ender på forbindelselinen, og du har tre ulike valg for hvordan du vil koble til selen.

(1) I-forbindelseline, (2) Y-forbindelseline.

Endene på forbindelselinen: (3) Ende for tilkobling av koblingsstykke,

(4) Tilkoblingsløkke for ankerstikk, (5) ADJUST tauklemme på enden av forbindelselinen.

Tilkobling til selen: (6) Sydd ende for tilkobling til selen med koblingsstykke, (7)

Løkke for tilkobling til selen med ankerstikk, (8) ADJUST tauklemme på enden som kobles til selen.

Ekstraustyr til koblingsstykke: (9) CAPTIVO, (10) CAPTIV ADJUST, (11) CAPTIV.

Hovedmaterialer: nylon, polyester, aluminium.

### 3. Ulike lengder på forbindelselinen

**Valg av forbindelseline må baseres på løypens utforming og brukersens høyde for å legge til rette for å forbindelselinen er så stram som mulig. Dette minimerer risikoen for slakk og fallpotensiale. Lengden på forbindelselinen må tilpasses slik at brukeren ikke treffer hindringer eller strukturer på veien.**

**Lengden på JOKO ADJUST CUSTOM må velges med tanke på at det ikke skal være noen risiko ved bruk, selv om den justeres til maksimal lengde under bruk.**

### 4. Kontrollpunkter

Din sikkerhet avhenger av at utstyret du bruker er i god stand.

Petzl anbefaler at en grundig kontroll blir gjort av en kompetent person minst én gang årlig (avhengig av gjeldende regelverk i ditt land og hvordan du bruker utstyret).

**ADVARSEL:** Avhengig av bruksintensitet bør du vurdere å utføre inspeksjon av ditt PVU oftere. Følg prosedyrene som er beskrevet på Petzl.com. For resultatene inn i et PVU-kontrollskjema: utstyrstype, modell, navn og kontaktinformasjon på produsent, serie- eller uniknummer, datoer: produksjonsdato, kjøpsdato, dato for når produktet ble tatt i bruk, neste periodiske kontroll, kommentarer og markerte feil, kontrollørens navn og signatur og dato for neste planlagte kontroll.

**For bruk**

Sjekk tauet og alle bærende sommer. Se etter kutt, slitasje, bulker og skade forårsaket av bruk, varme, kjemikalier osv. Se spesielt etter avkuttete eller løse tråder.

Kontroller at ADJUST ikke har sprekker, bulker, merker, slitasje, korrodert, osv.

**Under bruk**

Det er viktig å jevnlig kontrollere at produktet fungerer som det skal og at produktets koblinger til andre elementer i systemet fungerer. Forsikre deg om at alle elementene er riktig posisjonert i forhold til hverandre.

Vær oppmerksom på trykk eller gnissing mot ADJUST som kan føre til at den frigjøres. Bruk CAPTIVO eller CAPTIV ADJUST for å best mulig posisjon av ADJUST-tauklammen.

### 5. Kompatibilitet

Kontroller at produktet er kompatibel med de andre elementene i systemet (kompatibelt = at produktet fungerer som det skal sammen med de andre elementene).

Ustyr som brukes sammen med forbindelselinen må være godkjent i henhold til standarder som gjelder i ditt land (f.eks. trinser godkjente i henhold til EN 17109).

Følgende tilkoblinger må ikke være mulig å åpne (f.eks. ankerstikk) eller må kunne åpnes kun med verktøy: bevegelige koblingsstykker/forbindelseliner, koblingssystemet mellom forbindelseline/sele og koblingsystemet for selen/selen.

**Forbindelselinens ender**

Tauklammen ADJUST på forbindelselinens ende er kompatibel med koblingsstykkene VERTIGO og Am'D og taubanetrinsene TRAC, TRAC PLUS, TRAC GUIDE og TRAC GUIDE LT.

Enden for tilkobling av koblingsstykke er kompatibel med koblingsstykkene VERTIGO og Am'D og taubanetrinsene TRAC, TRAC PLUS, TRAC GUIDE og TRAC CLUB.

Ved bruk av andre koblingsstykker må det utføres en kompatibilitetstest (korrekt installasjon, funksjon og påse at den ikke kan feilposisjoneres).

Tilkoblingsløkken for ankerstikk må brukes med en kompatibel taubanetrinse. Se bruksanvisningen for den taubanetrinsen som brukes.

**Tilkobling til selen**

Tauklammen ADJUST på enden som skal kobles til selen er kompatibel med RING OPEN og Am'D PIN-LOCK (med CAPTIV ADJUST).

Den sydde enden som skal kobles til selen med et koblingsstykke er kompatibel med RING OPEN, SWIVEL OPEN og Am'D PIN-LOCK (med CAPTIV).

Ved bruk av andre koblingsstykker må det utføres en kompatibilitetstest (korrekt installasjon, funksjon og påse at den ikke kan feilposisjoneres).

### 6. Installering av et bevegelig koblingsstykke

For hver av de ulike typene ender, se tegninger og bruksanvisninger for de komponentene som er tilkoblet. Advarsel: Tilkoblingsløkken for ankerstikk må kun brukes for tilkobling med ankerstikk.

### 7. Tilkobling til selen

Koble forbindelseline(e) til selens tilkoblingspunkt i henhold til instruksjonene i selens bruksanvisning. For hver av de ulike tilkoblingsmulighetene for seler, se tegninger og bruksanvisninger for de komponentene som er tilkoblet. Advarsel: Tilkoblingsløkken for ankerstikk må kun brukes for tilkobling med ankerstikk.

**Ekstra sikring**

Advarsel: Hvis det er nødvendig med et ekstra system (en ekstra forbindelseline, tilkobling av en løpebrems e.l.), må dette kobles til i selens tilkoblingspunkt og aldri i den forbindelselinen som allerede er montert eller koblingsstykket til denne. Dersom det er nødvendig, anbefales det å tydelig merke selens innbindingspunkt med farge, en dedikert RING OPEN eller en låsring.

### 8. Tilpassing til brukersens høyde (JOKO ADJUST CUSTOM)

Med JOKO ADJUST CUSTOM forbindelseline kan lengden fintilpasses brukersens høyde; maksimum 40 cm justeringsmulighet. Lengdejusteringen må gjøres for forbindelselinen kobles til løypen.

Operatøren må sørge for at forbindelselinens lengde er riktig tilpasset gjennom hele løypen.

### 9. Tilkobling til gelendertauet

Tilkobling til løypen må gjøres av operatøren eller under oppsyn av operatøren. Det anbefales at brukeren er tilkoblet langs hele løypen av to uavhengige system, med mindre løypen er utformet for bruk med kun én forbindelseline.

### 10. Forholdsregler

Brukeren må alltid oppholde seg under ankeret og ha stram forbindelseline for å begrense risikoen for fall.

For at ADJUST skal kunne låse, må den kunne rotere fritt rundt koblingsstykket.

En knute på tauet vil redusere styrken.

Våte eller isete tau er svakere og mindre slitesterke.

Krefter som påføres forbindelselinen direkte mellom de to endene kan skade de bærende sommene og utsette brukeren for fare.

Advarsel: Bruk av doble forbindelseliner kan medføre risiko for kvelning eller skade på strupehodet.

### 11. Klaring: område uten hindringer under brukeren

Klaring under brukeren må være tilstrekkelig, slik at brukeren unngår sammenstøt med hinder når han/hun henger i forbindelselinen. Ved beregning av klaring må følgende tas i betraktning: lengden på forbindelselinene (inkludert koblingsstykker), gjennomsnittlig høyde på brukere samt en sikkerhetsmargin på 1 m.

### 12. Tilleggsinformasjon

Dette produktet er godkjent i henhold til kravene i EU-regulativ 2016/425 for personlig verneutstyr. EU-samsvarserklæringen er tilgjengelig på Petzl.com.

- Når du bruker dette utstyret må du ha en regningsplan og mulighet til å iverksette denne raskt.

- Sørg for at forankringen er korrekt plassert for å redusere risikoen for, og lengden på, et eventuelt fall.

- **ADVARSEL:** Påse at produkter ikke grisser mot materialer med slipeeffekt eller skarpe kanter.

- Brukere må være i medisinsk forsvarlig stand til å drive med aktivitet i høyden. **ADVARSEL:** Det å henge ubevegelig i en sele kan medføre personskade eller død.

- Bruksanvisningene for alt utstyr som brukes sammen med dette produktet må følges.

- Bruksanvisningene må leveres på språket som benyttes i brukslandet.

- Påse at produktets merkinger er synlige og leselige.

**Når skal utstyret kasseres**

**ADVARSEL:** Spesielle hendelser kan begrense produktets levetid til kun én gangs bruk. Eksempler på dette er eksponering for barskt klima, saltvann, skarpe kanter, ekstreme temperaturer, kjemiske produkter osv.

Et produkt må kasseres når:

- Det er eldre enn 10 år og består av plast eller tekstiler.

- Det har tatt et kraftig fall eller stor belastning.

- Det ikke blir godkjent i kontroll, eller du er i tvil om det er pålitelig.

- Du ikke kjenner produktets fullstendige historie.

- Det blir foreldret på grunn av utvikling og endring av lovttekster, standarder, bruksteknikker, og når det blir inkompatibelt med annet utstyr osv.

- Destruer disse produktene for å hindre videre bruk.

**Symboler:**

**A. Levetid: 10 år - B. Merking - C. Temperaturbegrensninger - D.**

**Forholdsregler for bruk - E. Rengjøring/desinfeksjon - F. Torking - G.**

**Oppbevaring/transport - H. Vedlikehold - I. Modifisering/reparasjoner** (som ikke er godkjent av Petzl er forbudt. Bytting av utskiftbare deler er unntatt forbudet.)

**- J. Spørsmål/kontakt oss**

### 3 års garanti

På alle materielle feil og fabrikkasjonfeil. Følgende dekkers ikke av garantien: normal slitasje, oksidering, endringer eller modifikasjoner, feil lagring, dårlig vedlikehold eller annen bruk enn det produktet er beregnet for.

### Advarselssymboler

1. Situasjonen skaper overhengende fare for alvorlig personskade eller død. 2.

Eksponering for potensiell ulykke eller personskade. 3. Viktig informasjon om produktets funksjon og virkemåte. 4. Utstyr er ikke kompatibelt.

### Sporbarhet og merking

a. Er godkjent i henhold til PVU-direktivet. Teknisk kontrollorgan som utfører EU-typegodkjenningen - b. Teknisk kontrollorgan som godkjenner produksjonsprosessen av dette PVU - c. Sporbarhet: identifikasjonsmåte - d. Serienummer - e. Produksjonsår - f. Produksjonsmåned - g. Batch-nummer

- h. Individuelt identifikasjonsnummer - i. Les bruksanvisningen grundig - j.

Modellidentifikasjon - k. Produksjonsdato (måned/år) - l. Styrke - m. Lengde - n.

Produsert i - o. Standarder

Niniejsza instrukcja przedstawia prawidłowy sposób używania waszego sprzętu. Zaprezentowane zostały niektóre techniki i sposoby użycia.

Symbole trapezowej części ostrzegają przed niektórymi niebezpieczeństwami związanymi z użyciem waszego sprzętu, ale nie jest możliwe wymienienie wszystkich zagrożeń. Należy sprawdzić uaktualnienia instrukcji oraz dodatkowe informacje na Petzl.com.

Użytkownik ponosi odpowiedzialność za stosowanie się do każdego ostrzeżenia oraz do prawidłowego używania swojego sprzętu. Każde złe użycie tego sprzętu będzie prowadziło do powstania dodatkowych zagrożeń. W razie wątpliwości lub trudności zrozumieniu instrukcji należy się skontaktować z Petzl.

## 1. Zastosowanie

Środek Ochrony Indywidualnej (ŚOI) chroniący przed upadkiem z wysokości.

**Łonża do parków linowych.**

**JOKO CUSTOM:** łonża pojedyncza lub podwójna o stałej długości.  
**JOKO ADJUST CUSTOM:** łonża pojedyncza lub podwójna o regulowanej długości.

Łonża przeznaczona do asekuracji na poziomych poręczówkach oraz do wpinania się w bloczek na tyrolce.

**Wybór elementów waszego systemu (łonże, łączniki, urządzenia do mobilnego połączenia, uprząż) jak również ich montaż i instalacja musi być przeprowadzona przez osobę kompetentną, z uwzględnieniem warunków i specyfikacji parku linowego, w którym będą używane.**

**Uwaga: łonża nie jest absorberem energii i nie można jej używać do poruszania się i autoasekuracji na via ferratach (norma EN 958) ani jako łonży do prac na wysokości (norma EN 354). Zgodnie z wymaganiami normy EN 17109, łonże JOKO CUSTOM oraz JOKO ADJUST CUSTOM nie są przeznaczone do zmniejszania prędkości upadku użytkownika w rozumieniu normy EN 15567-1. Wymagane to musi uwzględniać wszystkie elementy urządzenia parku linowego.**

**Produkt nie może być poddawany obciążeniami przekraczającym jego wytrzymałość oraz stosowany do innych celów niż te, do których został przewidziany.**

## Odpowiedzialność

UWAGA

**Wszelkie działania wymagające użycia tego produktu są z samej swej natury niebezpieczne.**

**Użytkownik ponosi odpowiedzialność za swoje działania, decyzje i bezpieczeństwo.**

Przed użyciem produktu należy:

- Przeczytać i zrozumieć wszystkie instrukcje użytkownika.
- Zdobyć odpowiednie przeszkolenie dla prawidłowego używania tego produktu.
- Zapoznać się z produktem, z jego parametrami i ograniczeniami.
- Zrozumieć i zaakceptować potencjalne niebezpieczeństwo.

**Nieprzestrzeżenie lub złekceważenie któregokolwiek z powyższych ostrzeżeń może prowadzić do poważnych uszkodzeń ciała lub do śmierci.**

Produkt ten może być używany jedynie przez osoby kompetentne i odpowiedzialne lub pod bezpośrednią kontrolą takich osób.

Użytkownik ponosi odpowiedzialność za swoje działania, decyzje, bezpieczeństwo i odpowiada za konsekwencje. Jeżeli nie zamierza lub nie jest w stanie takiej odpowiedzialności i ryzyka podjąć, nie rozumiał instrukcji użytkownika, nie powinien posługiwać się tym sprzętem.

## 2. Oznaczenia części

Każda łonża może zostać skonfigurowana z trzema opcjami zakończeń zszywanych i trzema opcjami wpięcia do uprząży.

(1) Lina łoży I, (2) Lina łoży Y.

Zakończenia łoży: (3) Zakończenie do wpięcia z łącznikiem, (4) Pętla do wpięcia „główką skowronka”, (5) Urządzenie regulujące ADJUST od strony końca łoży. Połączenia z uprząż: (6) Zakończenie zszywane do wpięcia uprząży z łącznikiem, (7) Pętla do wpięcia do uprząży „główką skowronka”, (8) Urządzenie regulujące ADJUST od strony uprząży.

Aksesoria do łączników: (9) CAPTIVO, (10) CAPTIV ADJUST, (11) CAPTIV.

Materiały podstawowe: poliamid, poliester, aluminium.

## 3. Wybór długości łoży

**Łonże muszą zostać dobrane w zależności od specyfiki parku linowego oraz wzrostu użytkowników, by podczas używania łonża była napięta jak najbardziej jest to możliwe, oraz by ograniczyć ryzyko powstania pętli z luzu i upadku. Długość łoży musi być tak dobrana, by użytkownik nie uderzył o przeszkodę na trasie.**

**Łonże JOKO ADJUST CUSTOM muszą zostać dobrane w taki sposób, by nie stanowiły ryzyka nawet jeśli zostaną rozregulowane do swojej maksymalnej długości.**

## 4. Kontrola, miejsca do sprawdzenia

Wasze bezpieczeństwo jest związane z niezawodnością sprzętu.

Petzl zaleca przeprowadzanie dogłębnej kontroli przynajmniej raz na 12 miesięcy, przez osobę kompetentną (w zależności od prawodawstwa w waszym kraju oraz waszych warunków użytkowania). Uwaga: przy intensywnym użytkowaniu należy częściej wykonywać kontrolę waszego ŚOI. Należy przestrzegać procedur opisanych na Petzl.com. Na karcie kontrolnej waszego ŚOI należy zapisać rezultaty kontroli: typ sprzętu, model, nazwa i adres producenta lub dostawcy, numer seryjny lub indywidualny, daty: produkcji, zakupu, pierwszego użycia, następnych kontroli, wady, uwagi, nazwisko i podpis kontrolera.

**Przed każdym użyciem**

Sprawdzić linę i stan szwów. Zwrócić uwagę na przecięcia i rozzerwania oraz uszkodzenia spowodowane wysoką temperaturą, kontaktem ze środkami chemicznymi itd. Uwaga na przecięcie lub wygięnięcie nici.

Na urządzeniu regulującym ADJUST sprawdzić brak śladów deformacji, pęknięć, korozji, zużycia itd.

**Podczas użytkowania**

Należy regularnie kontrolować stan produktu i jego połączenie z pozostałymi elementami systemu. Upewnić się co do prawidłowej - względem siebie - pozycji elementów wyposażenia.

Uwaga: każdy nacisk lub tarcie na urządzenie regulujące ADJUST może spowodować obdlokowanie. Używać akcesoriów CAPTIVO lub CAPTIV ADJUST, by zoptymalizować pozycję urządzenia regulującego ADJUST.

## 5. Kompatybilność

Należy sprawdzić kompatybilność tego produktu z pozostałymi elementami systemu w określonym zastosowaniu (patrz właściwa dla produktu instrukcja).

Elementy wyposażenia używane z waszą łonżą muszą być zgodne z obowiązującymi normami (na przykład bloczki EN 17109).

Wymienione niżej połączenia mogą być otwierane wyłącznie za pomocą narzędzi lub nie mogą być otwierane (na przykład główka skowronka); połączenie urządzenia do mobilnego łączenia/łonża, łonża/system połączenia z uprzążą oraz system połączenia uprząży/uprząż.

**Zakończenia łoży**

Urządzenie regulujące ADJUST od strony końca łoży jest kompatybilne z łącznikami VERTIGO i Am'D oraz z bloczkami TRAC, TRAC PLUS, TRAC GUIDE, TRAC GUIDE LT.

Zakończenie do wpięcia z łącznikiem jest kompatybilne z łącznikami VERTIGO i Am'D oraz z bloczkami TRAC, TRAC PLUS, TRAC GUIDE, TRAC CLUB.

Przed użyciem innych łączników należy zrobić test kompatybilności (wpięcie, prawidłowe działanie, analiza potencjalnego złego ustawienia).

Pętla do wpięcia „główką skowronka” musi być używana z kompatybilnym bloczkiem. Sprawdzić instrukcję obsługi bloczka.

**Połączenia z uprzążą**

Urządzenie regulujące ADJUST od strony uprząży jest kompatybilne z RING OPEN oraz Am'D PIN-LOCK (razem z CAPTIV ADJUST).

Zakończenie zszywane do wpięcia do uprząży przy pomocy łącznika jest kompatybilne z RING OPEN, SWIVEL OPEN oraz Am'D PIN-LOCK (razem z CAPTIV).

Przed użyciem innych łączników należy zrobić test kompatybilności (wpięcie, prawidłowe działanie, analiza potencjalnego złego ustawienia).

## 6. Urządzenie do mobilnego połączenia

Odnieść się do rysunków i instrukcji obsługi łączonych elementów dla każdego rodzaju zakończeń. Uwaga: pętla do wpięcia „główką skowronka” może być używana tylko do wpięcia tym sposobem.

## 7. Założenie do uprząży

Wpiąć łożę lub łoża do punktu wpinania uprząży odnosząc się do jej instrukcji obsługi. Odnieść się do rysunków i instrukcji obsługi łączonych elementów dla każdego rodzaju połączeń z uprzążą. Uwaga: pętla do wpięcia „główką skowronka” do uprząży może być używana tylko do wpięcia tym sposobem.

**Wpięcie drugiego systemu**

Uwaga: jeżeli występuje konieczność użycia drugiego systemu (inne łoża, wpięcia urządzenia chroniącego przed upadkiem itd.), musi on być wpięty do punktu wpinania uprząży, w żadnym przypadku nie może być wpięty do pierwszej łoży lub jej łącznika. Jeżeli jest to niezbędne należy oznaczyć miejsce wpinania do uprząży w sposób niebudzący wątpliwości, np. kolorowym oznaczeniem lub kolucchem RING OPEN albo dedykowanym łącznikiem mailon rapide.

## 8. Dopasowanie do wzrostu użytkownika (JOKO ADJUST CUSTOM)

Łonże JOKO ADJUST CUSTOM mogą być używane do zoptymalizowania długości łoży w stosunku do wzrostu użytkownika: regulacja do 40 cm maksimum. Regulacja długości musi zostać wykonana przed rozpoczęciem trasy w parku linowym.

Operator musi się upewnić, że długość łoży jest dobrze dopasowana przez całą trasę w parku linowym.

## 9. Wpięcie do poręczówki

Wpięcie do instalacji linowej parku musi zostać zrobione przez operatora lub pod jego bezpośrednim nadzorem.

Zalecane jest by użytkownik był wpięty dwoma niezależnymi systemami, chyba że trasa parku linowego jest przewidziana do użycia z jedną łożą.

## 10. Środki ostrożności

Użytkownik musi stale przebywać pod punktem zaczepienia i mieć napięte łoża, by wyeliminować ryzyko upadku z wysokości.

Blokowanie: urządzenie regulujące ADJUST musi obracać się swobodnie wokół łącznika.

Węzeł na linie zmniejsza jej wytrzymałość.

Mokra lub zalodzona lina jest bardziej wrażliwa na zużycie i ma mniejszą wytrzymałość.

Każda siła działająca bezpośrednio między dwoma końcówkami łoży może uszkodzić szwy pętli do wpinania i narazić użytkownika na niebezpieczeństwo.

Uwaga: łoża podwójne mogą stwarzać ryzyko uduszenia lub urazu krtani.

## 11. Wolna przestrzeń pod użytkownikiem

Przeźreść pod użytkownikiem wiszącym na swoich łożach musi być pozbawiona jakichkolwiek przeszkód. Obliczenia dotyczące wolnej przestrzeni muszą brać pod uwagę długość łoży (z łącznikami), średni wzrost użytkownika i margines bezpieczeństwa 1 m.

## 12. Dodatkowe informacje

Ten produkt jest zgodny z rozporządzeniem (UE) 2016/425 w sprawie środków ochrony indywidualnej. Deklaracja zgodności UE jest dostępna na Petzl.com.

- Należy przewidzieć odpowiednie sposoby ratownictwa do szybkiej interwencji w razie trudności.

- Sprawdź czy punkt stanowiskowy jest prawidłowo osadzony, aby zmniejszyć ryzyko i wysokość odpadnięcia.

- UWAGA: należy zwracać uwagę, by wasze produkty nie tarły o szorstkie czy ostre krawędzie.

- Nie uprawiać działalności wysokościowej, jeśli istnieją jakiegokolwiek medyczne przeciwwskazania. UWAGA: bezwzględne wieszanie w uprząży może doprowadzić do poważnych zaburzeń fizjologicznych lub śmierci.

- Dołączone do produktu instrukcje użytkownika muszą być zawsze przestrzegane.

- Użytkownikowi muszą być dostarczone instrukcje obsługi w języku jakiego się używa w kraju użytkownika.

- Upewnić się co do widoczności oznaczeń na produkcie.

**Utylizacja**

UWAGA: w wyjątkowych okolicznościach może się zdarzyć, że jednorazowe użycie sprzętu spowoduje jego zniszczenie, np. kontakt z niebezpiecznymi substancjami chemicznymi, ekstremalnymi temperaturami, środowiskiem morskim, kontakt z ostrą krawędzią, duże obciążenia, poważne odpadnięcie itd.

Produkt musi zostać wycofany jeżeli:

- Ma więcej niż 10 lat i zawiera elementy plastikowe lub tekstylne.

- Zaliczył poważny upadek (lub obciążenie).

- Rezultat kontroli nie jest satysfakcjonujący. Istnieją jakiegokolwiek podejrzenia co do jego niezawodności.

- Nie jest znana pełna historia użytkowania.

- Jeśli jest przestarzały (rozwojby sprzęt, normatywny lub niekompatybilność z innym wyposażeniem itd.).

Należy zniszczyć wycofane produkty, by uniknąć ich przypadkowego użycia.

**Piktogramy:**

**A. Czas życia: 10 lat - B. Oznaczenia - C. Tolowane temperatury - D.**

**Środki ostrożności podczas użytkowania - E. Czyszczenie/dezynfekcja - F.**

**Suszenie - G. Przechowywanie/transport - H. Konserwacja - I. Modyfikacje lub**

**naprawy, wykonywane poza fabrykami Petzl, są zabronione (nie dotyczy części**

**zamiennej) - J. Pytania/kontakt**

## Gwarancja 3 lata

Dotyczy wszelkich wad materiałowych i produkcyjnych. Gwarancji nie podlegają produkty: noszące cechy normalnego zużycia, zardzewiałe, przerabiane i modyfikowane, nieprawidłowo przechowywane, uszkodzone w wyniku wypadków, zaniedbań i zastosowań niezgodnych z przeznaczeniem.

## Znaki ostrzegawcze

1. Sytuacja grożąca nieuchronnym ryzykiem poważnego obrażenia lub śmierci.

2. Narażenie na potencjalne ryzyko incydentu lub zranienia. 3. Ważna informacja

na temat działania lub parametrów waszego produktu. 4. Niekompatybilność

sprzętowa.

## Identyfikacja i oznaczenia

a. Zgodny z wymaganiami rozporządzenia ŚOI. Jednostka notyfikowana do zastosowania procedury weryfikacji UE - b. Numer jednostki notyfikowanej kontrolującej produkcję tego ŚOI - c. Identyfikacja: datamatrix - d. Numer indywidualny - e. Rok produkcji - f. Miesiąc produkcji - g. Numer partii - h. Identyfikator - i. Przeczytać uważnie instrukcję obsługi - j. Identyfikacja modelu - k. Data produkcji (miesiąc/rok) - l. Wytrzymałość - m. Długość - n. Wyprodukowano w - o. Normy



本書では、製品の正しい使用方法を説明しています。技術や使用方法については、いくつかの例のみを掲載しています。製品の使用に関連する危険については、警告のマークが付いています。ただし、製品の使用に関連する危険の全てをここに網羅することはできません。最新の情報や、その他の補足情報等は Petzl.com で参照できますので、定期的に確認してください。警告および注意事項に留意し、製品を正しく使用する事は、ユーザーの責任です。本製品の誤った使用は危険を増加させます。疑問点や不明な点は(株)アルテリア (TEL 04-2968-3733) にご相談ください。

## 1.用途

本製品は墜落からの保護を目的として使用する個人保護用具 (PPE) です。

**アドベンチャーパーク用ランヤードです。**  
**JOKO CUSTOM: 長さが固定されたシングルまたはダブルランヤード。**  
**JOKO ADJUST CUSTOM: 長さ調節が可能なシングルまたはダブルランヤード。**

水平ライフラインへの自己確保や、チロリアンブリッジにセットされたプリーとの連結に使用するためのランヤードです。

**システムの構成器具 (ランヤード、コネクター、可動接続器具、ハーネス) の選択、組み立ておよびセットは、それらが使用されるアドベンチャーパークに対応するように、十分な知識を持つ適任者が行ってください。**

**警告: ランヤードは EN 958 規格に適合したヴィアフェラータ用のエネルギーアブソーバーではありません。また、EN 354 規格に適合した高所作業用のランヤードでもありません。EN 17109 および EN 15567-1 規格に基づき、ランヤード JOKO CUSTOM および JOKO ADJUST CUSTOM は、ユーザーの墜落の減速度を抑えるためのものではありません。この要件に対応するには、アドベンチャーパークのシステム全体を考慮する必要があります。本製品の限界を超えるような使用をしないでください。また、本来の用途以外での使用はしないでください。**

## 責任

**警告**  
**この製品を使用する活動には危険が伴います。**  
**ユーザー各自が自身の行為、判断、および安全の確保についてその責任を負うこととします。**

使用する前に必ず:  
 - 取扱説明書をよく読み、理解してください  
 - この製品を正しく使用するための適切な指導を受けてください  
 - この製品の機能とその限界について理解してください  
 - この製品を使用する活動に伴う危険について理解してください  
**これらの注意事項を無視または軽視すると、重度の傷害や死につながる場合があります。**

この製品は使用方法を熟知して責任能力のある人、あるいはそれらの人から目の届く範囲で直接指導を受けられる人のみ使用してください。  
 ユーザー各自が自身の行為、判断、および安全の確保について責任を負い、またそれによって生じる結果についても責任を負うこととします。各自で責任がとれない場合や、その立場にない場合、また取扱説明書の内容を理解できない場合は、この製品を使用しないでください。

## 2.各部の名称

ランヤードには、先端に3つの種類、ハーネスへの連結側に3つの種類があります。

(1) シングルランヤード用ロープ、(2) ダブルランヤード用ロープ  
 ランヤードの先端、(3) コネクター接続用末端、(4) ガースヒッチ用アタッチメントループ、(5) 調節器 ADJUST 用末端  
 ハーネスへの連結側、(6) ハーネス側コネクター接続用末端、(7) ハーネス側ガースヒッチ用アタッチメントループ、(8) ハーネス側調節器 ADJUST 用末端  
 コネクター用アクセサリ: (9) CAPTIVO、(10) CAPTIV ADJUST、(11) CAPTIV  
 主な素材: ナイロン、ポリエステル、アルミニウム

## 3.ランヤードの長さ選択

ロープの弛みや墜落が生じる可能性を最小限に抑えるために、ランヤードが可能な限り張られた状態で使用されるよう、コースの構成およびユーザーの身長に基づいてランヤードを選択する必要があります。ユーザーがコース上の障害物と接触することがないように、ランヤードの長さを選択してください。  
 ランヤード JOKO ADJUST CUSTOM を選択する際は、最大の長さに調節されても危険が生じないことを確認してください。

## 4.点検のポイント

器具の状態は、ユーザーの安全に大きく関係します。ペツルは、十分な知識を持つ適任者による詳細点検を、少なくとも12ヶ月ごとに行うことをお勧めします (国や地域における法規や、使用状態によっても変わります)。警告: 使用頻度によっては、より頻繁に個人保護用具 (PPE) を点検する必要があります。Petzl.com で説明されている方法に従って点検してください。個人保護用具 (PPE) の点検結果を点検フォームに記録してください。種類、モデル、製造者の連絡先、個別番号、製造日、購入日、初回使用時の日付、次回点検予定日、問題点、コメント、点検者の名前および署名。

### 毎回、使用前に

ロープおよび縫製箇所を点検してください。使用による切れ目や磨耗、熱や化学物質等による損傷がないことを確認してください。縫製部分で切れたりゆるんだりしていないことを特に注意して確認してください。  
 調節器 ADJUST に変形や亀裂、傷、磨耗、腐食等がないことを確認してください。

### 使用中の注意点

この製品および併用する器具 (連結している場合は連結部を含む) に常に注意を払い、状態を確認してください。全ての構成器具が正しくセットされていることを確認してください。調節器 ADJUST に力や摩擦力が加わると、ロックが解除されるおそれがあるため、注意してください。調節器 ADJUST を正しい位置に維持するために、CAPTIVO または CAPTIV ADJUST を使用してください。

## 5.適合性

この製品がシステムの中のその他の器具と併用できることを確認してください (併用できる = 相互の機能を妨げない)。本製品と併用する器具は、使用する国における最新の規格に適合していなければなりません (例: ヨーロッパにおけるプリーアの規格 EN 17109)。次の接続は、開閉できないようにする (例、ガースヒッチ) か工具でのみ開閉可能にする必要があります。可動接続器具とランヤード、ランヤードとハーネス接続システム、ハーネス接続システムとハーネス。

### ランヤードの先端

ランヤード先端側の調節器 ADJUST は、コネクター VERTIGO および Am'D、プリー TRAC、TRAC PLUS、TRAC GUIDE、TRAC GUIDE LT と併用可能です。コネクター接続用末端は、コネクター VERTIGO および Am'D、プリー TRAC、TRAC PLUS、TRAC GUIDE、TRAC CLUB と併用可能です。

その他のコネクターを使用する場合は、テストを行い、適切にセットできること、正しく機能すること、不適切な向きになる可能性がないことを確認してください。  
 ガースヒッチ用アタッチメントループは、併用可能なプリーアのみ使用してください。プリーアの取扱説明書を参照してください。

### ハーネスへの連結

ハーネス側の調節器 ADJUST は、RING OPEN および Am'D PIN-LOCK (CAPTIV ADJUST 使用) と併用可能です。ハーネス側コネクター接続用末端は、RING OPEN、SWIVEL OPEN および Am'D PIN-LOCK (CAPTIV 使用) と併用可能です。その他のコネクターを使用する場合は、テストを行い、適切にセットできること、正しく機能すること、不適切な向きになる可能性がないことを確認してください。

## 6.可動接続器具のセット

先端の種類に応じ、接続される器具の取扱説明書を参照してください (図参照)。警告: ガースヒッチ用アタッチメントループは、ガースヒッチを作成した状態でのみ使用可能です。

## 7.ハーネスへの取り付け

ハーネスの取扱説明書を参照して、ハーネスのアタッチメントポイントにランヤードを接続してください。ハーネスへの連結側の種類に応じ、接続される器具の取扱説明書を参照してください (図参照)。警告: ハーネス側ガースヒッチ用アタッチメントループは、ガースヒッチを作成した状態でのみ使用可能です。

### 別のシステムの追加

警告: 別のシステム (他のランヤード、フォールアレスト用器具の接続等) が必要な場合は、必ずハーネスのアタッチメントポイントに接続し、既にセットされているランヤードまたはそのコネクターには接続しないでください。必要に応じて、ハーネスの器具を取り付ける箇所に色でマーキングするか、RING OPEN または専用のクイックリンクを使用するかして、はっきりと識別できるようにしてください。

## 8.ユーザーの身長に応じて調節 (JOKO ADJUST CUSTOM)

ランヤード JOKO ADJUST CUSTOM は、ユーザーの身長に応じてランヤードを最適な長さに調節できます (最大調節範囲 40 cm)。長さの調節は、コースに接続する前に行う必要があります。オペレーターは、コース全体を通して、ランヤードの長さが適切に調節されていることを確認してください。

## 9.ライフラインへの連結

コースへの接続は、必ずオペレーターまたはその監督下で行ってください。  
 1本のランヤードでの使用のために設計されているコースを除き、ユーザーが2つの独立したシステムによりコースに接続されることを推奨します。

## 10.注意

墜落の危険を抑えるため、ユーザーはランヤードが張られた状態で常にアンカーより低い位置を維持しなければなりません。調節器 ADJUST がロックするためには、調節器がコネクターの周りをスムーズに動く必要があります。  
 ロープに結び目をつくることと強度が低下します。  
 ロープが濡れたり凍ったりすると、耐摩耗性および強度が低下します。

ランヤードの両末端それぞれに異なる方向の荷重がかかると、接続箇所の縫製部分にダメージを与え、ユーザーに危険が及ぶおそれがあります。  
 警告: ダブルランヤードは、頭部が締め付けられたり、喉頭の外傷につながる危険があります。

## 11.クリアランス: ユーザーの下の障害物のない空間

ランヤードで吊り下がった際に障害物に接触することを回避するため、ユーザーの下には必ず十分なクリアランスを確保してください。クリアランスを算出するには、コネクターを含めたランヤードの長さ、ユーザーの平均身長および安全マージン 1 m を考慮する必要があります。

## 12.補足情報

本製品は個人保護用具に関する規則 (EU) 2016/425 に適合しています。EU 適合宣言書は Petzl.com で確認できます。  
 - ユーザーは、この製品の使用中に問題が生じた際にすみやかに対処できるように、レスキュープランとそれに必要となる装備をあらかじめ用意しておく必要があります  
 - 墜落距離を短くし、危険を少なくするため、アンカーが適切な位置に設置されていることを確認してください  
 - 警告: 製品がざらざらした箇所や尖った箇所ですべらないように注意してください  
 - ユーザーは、高所での活動が行える良好な健康状態にあることが必要です。警告: ハーネスを着用して動きの取れない状態のまま吊り下げられると、重度の傷害や死に至る危険があります  
 - 併用する全ての用具の取扱説明書をよく読み、理解してください  
 - 取扱説明書は、製品と一緒にユーザーの手に届かなければなりません。また、取扱説明書は製品が使用される国の言語に訳されていない必要はありません  
 - 製品に記載されたマーキングが読めなくならないように注意してください

### 廃棄基準

警告: 極めて異様な状況においては、1回の使用で損傷が生じ、その後使用不可能になる場合があります (劣悪な使用環境、海に近い環境での使用、鋭利な角との接触、極端な高/低温度での使用や保管、化学薬品との接触等)。以下のいずれかに該当する製品は以後使用しないでください:  
 - プラスチック製品または繊維製品で、製造日から10年以上経過した  
 - 大きな墜落を止めた、あるいは非常に大きな荷重がかかった  
 - 点検において使用不可と判断された。製品の状態に疑問がある  
 - 完全な使用履歴が分からない  
 - 該当する規格や法律の変更、新しい技術の発達、また他の器具との併用に適さない等の理由で、使用には適さないと判断された  
 そのような製品は、以後使用されることを避けるため廃棄してください。  
**アイコン:**  
**A.耐用年数: 10年 - B.マーキング - C.使用温度 - D.使用上の注意 - E.クリーニング/消毒 - F.乾燥 - G.保管/持ち運び - H.メンテナンス - I.改造/修理 (パーツの交換を除き、ペツルの施設外での製品の改造および修理を禁じます) - J.問い合わせ**

### 3年保証

原材料および製造過程における全ての欠陥に対して適用されます。以下の場合は保証の対象外とします: 通常の磨耗や傷、酸化、改造や変更、不適切な保管方法、メンテナンスの不足、事故または過失による損傷、不適切または誤った使用方法による故障。

### 警告のマーク

1. 重傷または死につながるおそれがあります。2. 事故や怪我につながる危険性があります。3. 製品の機能や性能に関する重要な情報です。4. してはいけない内容です。

### トレーサビリティとマーキング

a. 個人保護用具の規格の要求事項に適合。EU 型式検定を行った公認認証機関 - b. この個人保護用具の製造を監査する公認機関の ID 番号 - c. トレーサビリティデータマトリクスコード - d. 個別番号 - e. 製造年 - f. 製造月 - g. ロット番号 - h. 個体識別番号 - i. 取扱説明書をよく読んでください - j. モデル名 - k. 製造日 (月/年) - l. 強度 - m. 長さ - n. 製造国 - o. 規格



Tyto pokyny vysvětlují, jak správně používat vaše vybavení. Popsány jsou pouze některé techniky a způsoby použití.

Varující symboly upozorňují na některá potenciální nebezpečí spojená s použitím vašeho vybavení, ale není možné uvést všechny případy. Navštivte Petzl.com a sledujte aktualizace a doplňkové informace.

Vaši odpovědnosti je věnovat pozornost každému upozornění a používat vaše vybavení správným způsobem. Nesprávné použití tohoto vybavení zvyší nebezpečí. Máte-li jakékoli pochybnosti nebo obtíže s porozuměním návodu, kontaktujte firmu Petzl.

## 1. Rozsah použití

Osobní ochranný prostředek (OOP) používaný při ochraně proti pádu.

**Spojovací prostředek pro lanová centra.**  
**JOKO CUSTUM: jednoduchý nebo dvojitý spojovací prostředek s pevnou délkou.**  
**JOKO ADJUST CUSTOM: jednoduchý nebo dvojitý spojovací prostředek s nastavitelnou délkou.**

Spojovací prostředek pro pohyb podél horizontálního zajišťovacího vedení a připojení k lanovkové kladce v lanových centrech.

**Výběr vrvků vašeho systému (spojovací prostředky, spojky, pohyblivé spojovací zařízení, postroje), stejně jako jejich komplectace a instalace, musí být provedeno odpovědnou osobou, aby byly vhodné pro dané lanové centrum, ve kterém budou používány.**

**Upozornění: spojovací prostředek není ani tlumič pádu pro samojistění při postupu na zajištěných cestách via ferrata (norma EN 958), ani spojovací prostředek pro práce ve výškách (norma EN 354). Podle normy EN 17109 nejsou JOKO CUSTOM a JOKO ADJUST CUSTOM konstruovány ke snížení rázové síly působící na uživatele v případě pádu, jak je definováno v EN 15567-1. Pokud by se jednalo o tento požadavek, je nutné brát v úvahu celé lanové centrum.**

**Zatížení tohoto výrobku nesmí překročit uvedenou hodnotu pevnosti, výrobek nesmí být používán jiným způsobem, než pro který je určen.**

## Zodpovědnost

### UPOZORNĚNÍ

**Činnosti zahrnující používání tohoto výrobku jsou z podstaty nebezpečné. Za své jednání, rozhodování a bezpečnost zodpovídáte sami.**

Před použitím tohoto výrobku je nutné:

- Přečíst si a prostudovat celý návod k použití.
- Nacvičit správné používání výrobku.
- Seznámit se s možnostmi výrobku a s omezeními jeho použití.
- Pochopit a přijmout rizika spojená s jeho používáním.

**Opmnutí či porušení některého z těchto pravidel může vést k vážnému poranění nebo smrti.**

Tento výrobek smí používat pouze odborně způsobilá a odpovědná osoba, nebo osoby pod přímým vedením a dohledem těchto osob.

Za své činy, rozhodnutí a bezpečnost zodpovídáte sami a stejně jste si vědomi možných následků. Jestliže nejste schopni, nebo nejste v pozici tuto zodpovědnost přijmout, nebo pokud nerozumíte jakékoli z těchto instrukcí, výrobek nepoužívejte.

## 2. Popis částí

Dostupné jsou tři varianty zakončení spojovacího prostředku a tři varianty připojení k postroji.

(1) Lanová spojovacího prostředku I, (2) Lanová spojovacího prostředku Y.

Zakončení spojovacího prostředku: (3) Zakončení pro spojku, (4) Zakončení pro připojení liščí smyčkou, (5) Nastavovací lanová ADJUST na konci spojovacího prostředku.

Způsoby připojení k postroji: (6) Zašité zakončení pro připojení k postroji spojku, (7) Oko pro připojení k postroji liščí smyčkou, (8) Nastavovací lanová ADJUST na konci pro připojení k postroji.

Přislušenství spojky: (9) CAPTIVO, (10) CAPTIV ADJUST, (11) CAPTIV.

Hlavní materiály: polyamid, polyester, hliník.

## 3. Výběr délky spojovacího prostředku

**Volba spojovacího prostředku je podmíněna konstrukcí lanové cesty a výškou uživatele, aby byl spojovací prostředek při použití co nejvíce napnutý a snížil nebezpečí průvleku a možnosti pádu. Délka spojovacího prostředku musí být zvolena tak, aby uživatel nenasazil do žádné překážky v cestě.**

**Spojovací prostředky JOKO ADJUST CUSTOM musí být zvoleny tak, aby ani při jejich maximální délce nehrázilo žádné nebezpečí.**

## 4. Prohlídka, kontrolní body

Vaše bezpečnost závisí na neopuštění vašeho vybavení.

Petzl doporučuje hloubkové revize odborně způsobilou osobou nejméně jedenkrát za 12 měsíců (v závislosti na aktuální legislativě ve vaší zemi, a na podmínkách použití).

**UPOZORNĚNÍ:** intenzita vašeho používání může způsobit to, že bude potřeba častěji provádět revize OOP. Postupujte dle kroků uvedených na Petzl.com. Výsledky revize zaznamenejte ve vašem formuláři pro revize OOP: typ, model, kontakt na výrobce, sériové nebo kusové číslo, datum: výroby, prodeje, prvního použití, další periodické revize; problémy, poznámky, jméno a podpis inspektora.

### Před každým použitím

Zkontrolujte lanová a bezpečnostní švy. Zaměřte se na řezy, opotřebení a poškození vzniklé používáním, vysokou teplotou či chemikáliemi, atd. Zvláštní pozornost věnujte přetřazeným nebo vytaženým nitím.

U nastavovače lanová ADJUST zkontrolujte přítomnost deformací, prasklin, vrypů, opotřebení, koroze...

### Během používání

Je důležité pravidelně kontrolovat stav výrobku a jeho spojení s ostatními prvky systému. Vždy se přesvědčte, jsou-li všechny součásti systému navzájem ve správné poloze.

Vyvarujte se jakéhokoliv tlaku nebo oděru nastavovače lanová ADJUST, které může způsobit uvolnění lana. Použijte CAPTIVO nebo CAPTIV ADJUST pro optimální polohování nastavovače lanová ADJUST.

## 5. Slučitelnost

Ověřte si slučitelnost tohoto výrobku s ostatními prvky vašeho systému při daném použití (slučitelnost = dobrá součinnost).

Vybavení používané s vašim spojovacím prostředkem musí splňovat současně normy pro vaši zemi (např. EN 17109 kladky).

Následující spojení musí být neotevratelné (např. liščí smyčka), nebo otevratelné pouze pomocí nástroje: pohyblivý spojovací prostředek/spojovací prostředek, spojovací prostředek/spojovací systém pro úvazek a spojovací systém pro úvazek/úvazek.

### Zakončení spojovacího prostředku

Nastavovač lanová ADJUST na konci spojovacího prostředku je slučitelný se spojkami VERTIGO a Am'D, a s kladkami TRAC, TRAC PLUS, TRAC GUIDE a TRAC GUIDE LT.

Zašité zakončení pro spojky je slučitelné se spojkami VERTIGO a Am'D, a s kladkami TRAC, TRAC PLUS, TRAC GUIDE a TRAC CLUB.

Pokud použijete jinou spojku, proveďte zkoušku slučitelnosti (správná instalace a funkce, a kontrola možnosti nesprávné polohy).

Připojení liščí smyčkou smí být použito pouze s kompatibilní kladkou, zkontrolujte návod k použití kladky.

### Připojení k postroji

Nastavovač lanová ADJUST u postroje je slučitelný s kroužkem RING OPEN a karabinou Am'D PIN-LOCK (s CAPTIV ADJUST).

Zašité zakončení pro připojení k postroji pomocí spojky je slučitelné s RING OPEN, SWIVEL OPEN a Am'D PIN-LOCK (s CAPTIV).

Pokud použijete jinou spojku, proveďte zkoušku slučitelnosti (správná instalace a funkce, a kontrola možnosti nesprávné polohy).

## 6. Instalace pohyblivého spojovacího zařízení

Pro každou variantu zakončení si prohlédněte nákresy a přečtěte v návodu k použití možnosti připojení dalších komponent. Upozornění: připojovací oko pro liščí smyčku smí být použito pouze pro připojení liščí smyčky.

## 7. Připojení k postroji

Spojovací prostředek (prostředky) připojte do připojovacího bodu postroje v souladu s návodem k použití daného postroje. Pro každou variantu připojení k postroji si prohlédněte nákresy a přečtěte v návodu k použití možnosti připojení dalších komponent. Upozornění: připojovací oko pro připojení k postroji liščí smyčkou musí být použito pouze pro připojení liščí smyčkou.

### Připojení jiného systému

Upozornění: pokud je nutný další systém (ještě jeden spojovací prostředek, nebo zachycovač pádu...), musí být připojen do připojovacího bodu postroje, nikdy ne do prvního spojovacího prostředku, který je již připojen, nebo do jeho karabiny. Pokud je to nutné, jasně označte místo připojení na úvazku barevnou značkou, nebo určeným kroužkem RING OPEN, nebo maticovou spojkou.

## 8. Nastavení podle výšky uživatele (JOKO ADJUST CUSTOM)

Spojovací prostředky JOKO ADJUST CUSTOM je možné používat v případě nutnosti nastavování délky spojovacího prostředku vzhledem k výšce uživatele: 40 cm maximální rozsah nastavení. Nastavení délky musí být provedeno před připojením na zajišťovací vedení cesty.

Dozor musí kontrolovat správné nastavení délky spojovacího prostředku v průběhu cesty.

## 9. Připojení k zajišťovacímu vedení

Připojení k zajišťovacímu vedení cesty musí být provedeno dozorem, nebo pod dohledem dozoru.

Doporučujeme připojení uživatele k zajišťovacímu vedení dvěma nezávislými systémy, pokud není cesta konstruována pro použití pouze s jedním spojovacím prostředkem.

## 10. Bezpečnostní opatření

Uživatel se musí vždy pohybovat pod kotvicím zařízením s napnutým spojovacím prostředkem, aby snížil nebezpečí pádu.

Abyste došlo k zablokování, musí být nastavovač lanová ADJUST volný, aby se mohl otáčet na karabině.

Uzel na laně snižuje jeho pevnost.

Mokré, nebo namrzlé lanová je méně pevná a má menší odolnost vůči oděru.

Jakékoliv zatížení působící přímo mezi dvěma konci smyček spojovacího prostředku může poškodit švy připojovacího bodu a ohrozit uživatele.

Upozornění: dvojitý spojovací prostředky mohou představovat nebezpečí uskrnění, nebo poranění hrtanu.

## 11. Minimální bezpečná hloubka: volný prostor pod uživatelem

Volný prostor pod uživatelem musí být dostatečný, aby nedošlo k nárazu uživatele do překážky během visu na spojovacím prostředku. Při výpočtu volné hloubky se musí počítat s délkou spojovacích prostředků (včetně spojky), průměrnou délkou uživatele a bezpečnostním koeficientem 1 m.

## 12. Doplňkové informace

Tento produkt splňuje Nařízení (EU) 2016/425 o osobních ochranných prostředcích. Prohlášení o shodě EU je dostupné na Petzl.com.

- Musíte mít zachránčij plán a prostředky pro jeho rychlou realizaci v případě obtíží vzniklých při používání tohoto vybavení.

- Zkontrolujte správnou polohu kotvicího bodu, aby bylo minimalizováno nebezpečí a délka pádu.

- POZOR: vyvarujte se oděrání tohoto výrobku o drsné povrchy a ostré hrany.

- Uživatel provádějící aktivity ve výškách a nad volnou hloubkou musí být v dobrém zdravotním stavu. UPOZORNĚNÍ: nehybné zavěšení v postroji může způsobit vážné zranění nebo smrt.

- Je nutné dodržovat pokyny pro použití každého prostředku, který je použit ve spojení s tímto produktem.

- Návod k použití musí být dodán uživateli v jazyce té země, ve které bude vybavení používáno.

- Označení produktu udržujte čitelné.

### Kdy vaše vybavení vyřadit

UPOZORNĚNÍ: některé výjimečné situace mohou způsobit okamžité vyřazení výrobku již po prvním použití, to závisí na druhu, intenzitě a prostředí ve kterém je výrobek používán (znečištěné prostředí, mořské prostředí, ostré hrany, vysoké teploty, chemikálie, atd.).

Výrobek musí být vyřazen pokud:

- Je starší než 10 let a vyroben z plastu nebo textílií.
- Byl vystaven těžkému pádu nebo velkému zatížení.
- Neprojde periodickou prohlídkou. Máte jakékoli pochybnosti o jeho spolehlivosti.
- Neznáte jeho úplnou historii používání.
- Se stane zastaralým vzhledem k legislativě, normám, technikám nebo slučitelnosti s ostatním vybavením, atd.

Takový produkt znehodnotte, abyste zamezili jeho dalšímu použití.

### Piktogramy:

**A. Životnost: 10 let** - **B. Označení** - **C. Povolené teploty** - **D. Bezpečnostní opatření** - **E. Čištění/dezinfekce** - **F. Sušení** - **G. Skladování/transport** - **H. Údržba** - **I. Úpravy/opravy** (zakázány mimo provozovny Petzl, kromě výměny náhradních dílů) - **J. Dotazy/kontakt**

## 3 roky záruka

Na vady materiálu a vady vzniklé ve výrobě. Nevztahuje se na vady vzniklé: běžným opotřebením a roztržením, oxidací, úpravami nebo opravami, nesprávným skladováním, nedostatečnou údržbou, nebalostí, nesprávným použitím.

## Varovné symboly

1. Situace představující bezprostřední riziko vážného poranění nebo smrti.
2. Vystavení potenciálnímu riziku úrazu nebo poranění.
3. Důležitá informace týkající se fungování nebo chování vašeho výrobku.
4. Neslučitelnost vybavení.

## Sledovatelnost a značení

a. Splňuje požadavky nařízení o OOP. Označený subjekt provádějící certifikační zkoušky EU - b. Číslo označeného subjektu provádějícího kontrolu výroby tohoto OOP - c. Sledovatelnost: označení - d. Výrobní číslo - e. Rok výroby - f. Měsíc výroby - g. Sériové číslo - h. Individuální kontrola - i. Pečlivě čtěte pokyny k používání - j. Identifikace typu - k. Datum výroby (měsíc/rok) - l. Pevnost - m. Délka - n. Vyrobeno v - o. Normy

V teh navodilih je razloženo, kako pravilno uporabljati svojo opremo. Opisane so samo nekatere tehnike in načini uporabe.

Opozorilni simboli vas opozarjajo o nekaterih možnih nevarnostih, ki so povezane z uporabo vaše opreme, vendar je nemogoče opisati vse. Za posodobitve in dodatne informacije preverjajte Petzl.com.

Odgovorni ste za upoštevanje vsakega opozorila in pravilno uporabo vaše opreme.

Kakršna koli napaka uporaba te opreme pomeni dodatne nevarnosti. Če imate kakršen koli dvom ali težave z razumevanjem teh navodil, se obrnite na Petzl.

## 1. Področja uporabe

Osebná varovalna oprema (OVO), ki se uporablja za zaščito pred padci.

**Podaljšek za adrenalinske parke.**

**JOKO CUSTOM: enojni ali dvojni podaljšek fiksne dolžine.**

**JOKO ADJUST CUSTOM: enojni ali dvojni podaljšek nastavljive dolžine.**

Podaljšek za napredovanje vzdolž horizontalne vrhne ograje in za povezavo na zip line ležaj v adrenalinskih parkih.

**Izbira komponent vašega sistema (podaljški, vezni členi, priprave za mobilno povezavo, pasovi) ter njihovo montažo in namestitvev morajo opraviti pristojne osebe, da bodo primerne za pustolovski park, kjer bodo uporabljene.**

**Opozorilo: podaljšek ni blažilec sunka za samovarovano napredovanje na teratih (preskus tipa EN 959), niti podaljšek za delo na višini (preskus tipa EN 354). V skladu s preskusom tipa EN 17109, JOKO CUSTOM in JOKO ADJUST CUSTOM nista zasnovana za zmanjšanje sile sunka na uporabnika zaradi padca, kot je opredeljeno v EN 15667-1. V zvezi s to zahtevo je nujno, da se upošteva celoten pustolovski park.**

**Tega izdelka ne smete uporabljati preko njegovih zmogljivosti ali za kateri koli drug namen, kot je zasnovan.**

## Odgovornost

### OPOZORILO

**Aktivnosti, pri katerih uporabljate ta izdelek, so same po sebi nevarne.**

**Samí ste odgovorni za svoja dejanja, odločitve in varnost.**

Pred uporabo tega izdelka morate:

- prebrati in razumeti navodila za uporabo v celoti;
- ustrezno se usposobiti za njegovo uporabo;
- spoznati se z možnostmi in omejitvami izdelka;
- razumeti in sprejeti z uporabo izdelka povezano tveganje.

**Neupoštevanje katerega koli od teh opozoril lahko povzroči resno poškodbo ali smrt.**

Izdelek lahko uporabljajo le pristojne in odgovorne osebe ali tisti, ki so pod neposredno in vizualno kontrolo pristojne in odgovorne osebe.

Odgovorni ste za svoja dejanja, odločitve in varnost in prevzemate njihove posledice. Če niste pripravljeni ali se ne čutite sposobne prevzeti odgovornosti ali ne razumete katerega od teh navodil, ne uporabljajte tega izdelka.

## 2. Poimenovanje delov

Na voljo so tri možni zaključki podaljška in tri možnosti za pritrditev na pas.

(1) I-vrvni podaljšek, (2) Y-vrvni podaljšek.

Zaključki podaljška: (3) zaključek za pritrditev veznega člena, (4) zanka za pritrditev s kavbojskim vozilom, (5) ADJUST regulator na koncu podaljška.

Pritrditve na pas: (6) šivani zaključek za pritrditev na pas z veznim členom, (7) zanka za pritrditev s kavbojskim vozilom, (8) ADJUST regulator na koncu pasu.

Dodatki veznega člena: (9) CAPTIVO, (10) CAPTIV ADJUST, (11) CAPTIV.

Glavni materiali: poliamid, poliester, aluminij.

## 3. Izbira dolžine podaljška

**Izbira podaljška mora temeljiti na karakteristikah proge in višini uporabnika, da se omogoči uporaba s čim bolj napetim podaljškom, da se zmanjša tveganje za ohlapnost traku in padec. Dolžina podaljška mora biti izbrana tako, da uporabnik ne zadane ovire na progi.**

**JOKO ADJUST CUSTOM podaljški morajo biti izbrani tako, da tudi ob nastavitvi na najdaljšo dolžino ne predstavljajo tveganja.**

## 4. Preverjanje, točke preverjanja

Vaša varnost je odvisna od neoporečnosti vaše opreme.

Petzl priporoča podroben pregled, ki ga opravi pristojna oseba najmanj enkrat na vsakih 12 mesecev (odvisno od veljavnih predpisov v vaši državi in vaših pogojev uporabe).

OPOZORILO: intenzivnejša uporaba je lahko razlog, da morate bolj pogosto pregledati svojo OVO. Sledite postopkom, ki so opisani na Petzl.com.

Rezultate preverjanja vpišite v vaš obrazec pregleda OVO: tip, model, kontaktne informacije proizvajalca, serijsko ali individualno številko, datume izdelave, nakupa, prve uporabe, naslednjega periodičnega pregleda, težave, opombe, ime pregledovalca in podpis.

**Pred vsako uporabo**

Preverite vrv in varnostne šive. Bodite pozorni na zareze, obrabo in poškodbe izdelka, ki bi nastali zaradi uporabe, vročine, kemikalij... Še posebej morate biti pozorni na prerezane ali razrahljane šive.

Na ADJUST regulatorju preverite, da ni nobenih deformacij, razpok, prask, obrabe, korozije...

### Med uporabo

Pomembno je, da redno preverjate stanje izdelka in njegovo povezavo z drugo opremo v sistemu. Zagotovite, da so različni kosi opreme med seboj pravilno nameščeni.

Bodite pozorni na kakršen koli pritisk ali drgnjenje ADJUST regulatorja, ki bi lahko povzročilo deblokiranje. Uporabite CAPTIVO in CAPTIV ADJUST, da optimizirate položaj regulatorja ADJUST.

## 5. Skladnost

Preverite skladnost tega izdelka z ostalimi elementi sistema, ki jih uporabljate (skladnost = dobro vzajemno delovanje).

Oprema, ki jo uporabljate z vašim podaljškom, mora biti skladna z veljavnimi standardi v vaši državi (npr. EN 17109 skipci).

Naslednje povezave se ne smejo odpreti (na primer kavbojski vozel) ali pa jih je mogoče odpreti samo z orodjem: mobilna priključna naprava/podaljšek, podaljšek/sistem za povezovanje pasu in sistem povezovanje pasu/pas.

### Zaključki podaljška

Regulator ADJUST na koncu podaljška je združljiv z veznim členoma VERTIGO in Am'D ter z ležaji TRAC, TRAC PLUS, TRAC GUIDE in TRAC GUIDE LT.

Zaključek za pritrditev veznega člena je združljiv z veznim členoma VERTIGO in Am'D ter z ležaji TRAC, TRAC PLUS, TRAC GUIDE in TRAC CLUB.

Če uporabljate kateri koli drugi vezni člen, naredite test združljivosti (pravilna namestitvev in delovanje in preverite morebitno slabo pozicioniranje).

Pritrdilno zanko v obliki kavbojskega vozla morate uporabiti s skladnim ležajem, glejte Navodila za uporabo ležajev.

### Pritrjevanje na pas

Regulator ADJUST na koncu pasu je združljiv z RING OPEN in Am'D PIN-LOCK (s CAPTIV ADJUST).

Šivan zaključek za pritrditev na pas z veznim členom je združljiv z RING OPEN, SWIVEL OPEN in Am'D PIN-LOCK (s CAPTIV).

Če uporabljate kateri koli drugi vezni člen, naredite test združljivosti (pravilna namestitvev in delovanje in preverite morebitno slabo pozicioniranje).

## 6. Namestitev priprave za mobilno povezavo

Za vsako vrsto zaključka glejte diagrame in navodila za uporabo priloženih komponent. Opozorilo: zanko za pritrditev s kavbojskim vozilom lahko uporabljate samo za izdelavo tega vozla.

## 7. Namestitev na pas

Podaljšek/e pritrdite na točko za pritrdjevanje na pas v skladu z Navodili za uporabo pasu. Za vsako vrsto pritrditve na pas glejte diagrame in navodila za uporabo priloženih komponent. Opozorilo: zanko za pritrditev s kavbojskim vozilom lahko uporabljate samo za izdelavo tega vozla.

### Povezovanje drugega sistema

Opozorilo: če je potreben drugi sistem (drug podaljšek, pritrditev naprave za zaustavitev padca...), mora biti pritren na točko za pritrditev na pasu in nikoli na prvi že nameščeni podaljšek ali njegov vezni člen. Če je treba, jasno označite območje za pritrditev na pas s priporočeno barvno oznako ali z za to namenjeno RING OPEN hitro sponko.

## 8. Prilagajanje uporabnikovi višini (JOKO ADJUST CUSTOM)

JOKO ADJUST CUSTOM podaljške lahko uporabite za optimizacijo dolžine vrvi glede na uporabnikovo višino: največ 40 cm za prilagoditev. Pred pritrditvijo na zaščito proge je treba prilagoditi dolžino.

Upravljalce mora zagotoviti, da je dolžina podaljška ustrezno prilagojena skozi celotno progo.

## 9. Pritrjevanje na vravno ograjo

Vpenjanje v zaščito mora narediti upravljalce ali pa mora biti narejeno pod njegovim nadzorom.

Priporočljivo je, da je uporabnik na zaščito povezan z dvema neodvisnima sistemoma, razen če proga ni zasnovan za uporabo samo z enim podaljškom.

## 10. Varnostna opozorila

Uporabnik mora vedno ostati pod sidriščem z napetim podaljški, da se zmanjša nevarnost padca.

Za blokiranje se mora ADJUST regulator prosto obračati v veznem členu. Vozel na vrvi zmanjša njeno nosilnost.

Mokra ali poledenela vrv je šibkejša in manj odporna na obrabo z abrazijo. Vsaka sila, ki deluje neposredno med dva podaljška, lahko poškoduje šive povezovalne točke in ogrozi uporabnika.

Opozorilo: dvojni podaljški lahko predstavljajo nevarnost za zadušitev ali poškodbo grla.

## 11. Čistina: prazen prostor pod uporabnikom

Pod uporabnikom mora biti zadosti prostega prostora, da preprečite, da bi uporabnik zadel oviro, ko začasno obvisi na svojih podaljških. Pri izračunu čistine je treba upoštevati dolžino podaljškov (vključno z veznimi členi), povprečno višino uporabnika in varnostno rezervo 1 m.

## 12. Dodatne informacije

Ta izdelek ustreza zahtevam Uredbe (EU) 2016/425 o osebni varovalni opremi. EU izjava o skladnosti je na voljo na Petzl.com.

- Imeti morate načrt in potrebno opremo, da lahko v primeru težav, ki bi lahko nastale ob uporabi tega izdelka, takoj začnete z reševanjem.

- Zagotovite, da bo sidrišče pravilno nameščeno, da zmanjšate tveganje in višino padca.

- OPOZORILO: poskrbite, da se vaš izdelek ne bi drgnil ob hrapave površine ali ostre robove.

- Uporabniki morajo biti zdravstveno sposobni za dejavnosti na višini. OPOZORILO: nedejavno visenje v pasu lahko povzroči resne poškodbe ali smrt.

- Upoštevati morate navodila za uporabo vsakega posameznega kosa opreme, ki ga uporabljate s tem izdelkom.

- Uporabnik mora dobiti izdelek opremljen z navodili za uporabo v jeziku države, kjer se ta oprema uporablja.

- Zagotovite, da so oznake na izdelku čitljive.

**Kdaj umakniti izdelek iz uporabe**

POZOR: izjemen dogodek je lahko razlog, da morate izdelek umakniti iz uporabe po samo enkratni uporabi, odvisno od tipa in intenzivnosti uporabe in okolja uporabe (groba okolja, morsko okolje, ostri robovi, ekstremne temperature, kemikalije...).

Izdelek morate umakniti iz uporabe ko:

- je star več kot 10 let in je izdelan iz umetnih mas ali tekstila;

- je utrpel večji padec (ali preobremenitev);

- ni prestal preverjanja oz. imate kakršen koli dvom v njegovo zanesljivost;

- ne poznate njegove celotne zgodovine uporabe;

- ko je izdelek zastarel zaradi sprememb v zakonodaji, standardih, tehniki oz. neskladen z drugo opremo...

Da bi preprečili nadaljnjo uporabo, te izdelke uničite.

**Ikone:**

**A. Življenjska doba: 10 let - B. Oznake - C. Sprejemljive temperature - D. Varnostna opozorila za uporabo - E. Čiščenje/razkuževanje - F. Sušenje - G. Shranjevanje/transport - H. Vzdrževanje - I. Pribredbe/popravila (Izven Petzl-ovih delavnic so prepovedana. Izjema so rezervni deli.) - J. Vprašanja/kontakt**

## 3-letna garancija

Za katere koli napake v materialu ali izdelavi. Izjeme: normalna obraba in izraba, oksidacija, predelave ali priredbe, neprimerno skladiščenje, slabo vzdrževanje, poškodbe nastale zaradi nepazljivosti ali pri uporabi, za katero izdelek ni namenjen oz. ni primeren.

**Opozorilni simboli**

1. Situacija, ki predstavlja neposredno nevarnost za resne poškodbe ali smrt.

2. Izpostavljenost možnim tveganjem za nastanek nesreče ali poškodbe.

3. Pomembne informacije o delovanju ali zmogljivostih vašega izdelka.

4. Nezdružljivost opreme.

**Sledljivost in oznake**

a. Ustreza zahtevam uredbe o OVO. Priglašeni organ, ki opravlja pregled tipa EU - b. Številka priglašene organa, ki izvaja nadzor nad proizvodnjo te OVO - c.

Sledljivost: matrica s podatki - d. Serijska številka - e. Leto izdelave - f. Mesec izdelave - g. Številka serije - h. Individualna označba - i. Natančno preberite navodila za uporabo - j. Oznaka modela - k. Datum proizvodnje (mesec/leto) - l. Nosilnost - m. Dolžina - n. Izdelano v - o. Standardi

Jelen használati utasításban arról olvashat, hogyan használja felszerelését. Nem mutatunk be minden használati módot és technikát.

Az eszköz használatával kapcsolatos egyes veszélyekről az ábrák tájékoztatnak, de lehetetlen lenne valamennyi helytelen használati módot ismertetni. A termékek legújabb használati módozatairól és az ezzel kapcsolatos aktuális kiegészítő információkról tájékozódjon a Petzl.com internetes honlapon.

Az új információkat tartalmazó értesítések elővasáásért, betarásáért és a felszerelés helyes használatáért mindenké maga felelős. Az eszköz helytelen használata további veszélyek forrása lehet. Ha jelen információk megértésével kapcsolatban kétsége vagy nehézsége támad, forduljon a Petzl-hez bizalommal.

### 1. Felhasználási terület

Egyéni védőfelszerelés (EVE) a felhasználó magasból való leesés elleni védelmére.

**Kalandparkok használat.**

**JOKO CUSTOM: fix hosszúságú egyszerű vagy Y kantár.**

**JOKO ADJUST CUSTOM: állítható hosszúságú egyszerű vagy Y kantár.**

Kantár kalandparkokban vezetősáron biztosított vízszintes közeledéshez és tirioli pályán használt csigához való csatlakoztatáshoz.

**A rendszer elemeinek (kantárak, összekötőelemek, mobil csatlakozóelemek, beülők) kiválasztását valamint azok csatlakoztatását és beszerelését csak kompetens személy végezheti, együttműködésben azzal a kalandparkkal, ahol azokat használni fogják.**

**Figyelem: a kantár sem nem energiaelnyelő kantár, így nem alkalmas via ferrata utakon való önbiztosításra (EN 958), sem nem felel meg a magasban végzett munkákra használható kantárakra vonatkozó EN 364 számú szabványnak. A JOKO CUSTOM és JOKO ADJUST CUSTOM kantárak megfelelnek az EN 17109 szabványnak, és nem szolgálnak a felhasználó lezuhanásakor a megtartási rántásnak az EN 15567-1 szabványban definiált csökkentésére. Az utóbbi szabványnak való megfeleléség érdekében szállításba kell venni a kalandpark valamennyi eszközt.**
**A terméket tilos a megadott szakfőnökségénél nagyobb terhelésnek kitenni, vagy más, a megadott felhasználási területeken kívüli célra használni.**

## Felelősség

FIGYELEM

**A termék használatá közben végzett tevékenységek természetükből adódóan veszélyesek.**

**Mindenki maga felelős a saját tevékenységéért, döntéseirért és biztonságáért.**

A termék használata előtt okvetlenül szükséges, hogy a felhasználó:

- Elolvassa és megértse a termékhez mellékelt valamennyi használati utasítást.
- Arra jogosult személytől megfelelő oktatást kapjon.
- Alaposan megismerje a terméket, annak előnyeit és korlátait.
- Tudatában legyen a termék használatával kapcsolatos kockázatoknak, és elfogadja azokat.

**A fenti figyelmeztetések bármelyikének be nem tartása súlyos balesetet vagy halált okozhat.**

A terméket csakis képzett és hozzáértő személyek használhatják, vagy a felhasználók legyenek folyamatosan képzett és hozzáértő személyek felügyelete alatt.

Mindenki maga felelős a saját tevékenységéért, döntéseirért és biztonságáért, és maga viseli a lehetséges következményeket. Ha Ön nincs abban a helyzetben, hogy ezt a felelősséget vállalja vagy ha nem értette meg tökéletesen jelen használati utasítást, kérjük, ne használja a terméket.

### 2. Részek megnevezése

Minden kantár háromféle kantárvégződéssel és háromféle beülőhöz való csatlakoztatási lehetőséggel kapható.

(1) I kantár kötele, (2) Y kantár kötele.

Kantárvégződés: (3) Végződés összekötőelem csatlakoztatására, (4) Önmagán átfűzhető hurok (5) ADJUST állító a kantárszár végén.

Beülőhöz való csatlakoztatás: (6) Végződés beülő csatlakoztatására összekötőelemmel, (7) Önmagán átfűzhető hurok beülő csatlakoztatására, (8) ADJUST állító a beülő felé eső oldalon.

Kiegészítők az összekötőelemekhez: (9) CAPTIVO, (10) CAPTIV ADJUST, (11) CAPTIV.

Fő alanyagok: poliamid, poliszter, alumínium.

### 3. A kantár hosszának kiválasztása

**A kantárakat a kalandpark jellemzőinek és a felhasználók előrelátható testméretének megfelelően kell kiválasztani, hogy a használat során a kantár a lehető legfeszesebb maradjon, és hogy a belógás és beelés veszélye a lehető legkisebb legyen. A kantár hosszát úgy kell kiválasztani, hogy ne álljon fenn sérülésveszély más tárgyaknak való nekiütkezés miatt. A JOKO ADJUST CUSTOM kantárak hosszát úgy kell megválasztani, hogy maximális hosszra való elállítódás esetén se jelentsenek veszélyt.**

### 4. Ellenőrzés, megvizsgálandó részek

Felszerelésének ép állapota az Ön biztonságának záloga.

A Petzl javasolja a felszerelések alapos felülvizsgálatát kompetens személy által, legalább 12 havonta (a használat országában hatályos jogszabályok és a használat körülményeinek függvényében). Figyelem: a használat intenzitásától függően szükség lehet az egyéni védőfelszerelés gyakoribb felülvizsgálatára. Tartsa be a Petzl.com honlapon ismertetett ellenőrzési folyamatokat. A felülvizsgálat eredményét az EVE nyilvántartólapiján kell rögzíteni: típus, modell, gyártó, egyedi azonosító vagy szériaszám, gyártás, vásárlás és első használatbavétel dátuma, következő esedékes felülvizsgálat időpontja, hibák, megjegyzések, az ellenőr neve és aláírása.

**Minden egyes használatbavétel előtt**

Szemrevételezze a kötelet és a végződéseket. Ügyeljen a kopásokra, az elhasználódás, magas hőmérséklet vagy kémiai anyagok által okozott eltávolásokra. Ügyeljen a szakadt vagy laza szálakra.

Ellenőrizze, nem láthatók-e az ADJUST állítón repedések, deformációk, az elhasználódás vagy korrózió nyomai vagy egyéb károsodások.

**A használat során**

Az eszköz állapotát és csatlakoztatását a rendszer többi eleméhez rendszeresen ellenőrizni kell. Győződjön meg arról, hogy a hasznáلت eszközök egymáshoz képest jól helyezkednek el.

Vigyázat, az ADJUST állított éró bármilyen nyomás vagy súrlódás a blokkolás kioldását okozhatja. Az ADJUST állító optimális pozicionálásához használjon CAPTIVO-t vagy CAPTIV ADJUST-ot.

### 5. Kompatibilitás

Vizsgálja meg, hogy az eszköz kompatibilis-e a használt rendszer többi elemével (kompatibilitás = az eszközök jó együttműködése).

A kantárral együtt használt eszközöknek meg kell felelniük az adott ország előírásainak (pl. Európában a csigáknak az EN 17109 szabványon stb.).

A következő csatlakoztatásoknak nem nyílthatóan (pl. önmagán átfűzve) vagy csak szerszámmal nyílthatóan kell lenniük: mobil csatlakozóeszköz/kantár, kantár/beülőheveder csatlakozórendszere és beülőheveder csatlakozórendszere/beülőheveder.

**Kantárvégződések**

A kantárvéggen található ADJUST állító kompatibilis a következő összekötőelemekkel: VERTIGO és Am'D, és a következő csigákkal: TRAC, TRAC PLUS, TRAC GUIDE, TRAC GUIDE LT.

A végződés összekötőelem csatlakoztatására kompatibilis a következő összekötőelemekkel: VERTIGO és Am'D, és a következő csigákkal: TRAC, TRAC PLUS, TRAC GUIDE, TRAC CLUIB.

Minden más összekötőelemmel való használat előtt el kell végezni a kompatibilitás vizsgálatát (kötélre helyezés és működőképesség vizsgálata, a rossz irányú terhelés veszélyének vizsgálata).

Az önmagán átfűzhető hevederfület kompatibilis csigával kell használni. Erről tájékozódjon a csiga használati utasításában.

**Csatlakoztatási lehetőségek a beülőhöz**

A beülő felé eső oldalon található ADJUST állító kompatibilis a RING OPEN-nel és az Am'D PIN-LOCK-kal (CAPTIV ADJUST-tal használva).

A beülőhöz összekötőelemmel csatlakoztatható kantárvég kompatibilis a RING OPEN-nel, SWIVEL OPEN-nel és az Am'D PIN-LOCK-kal (CAPTIV-val használva). Minden más összekötőelemmel való használat előtt el kell végezni a kompatibilitás vizsgálatát (kötélre helyezés és működőképesség vizsgálata, a rossz irányú terhelés veszélyének vizsgálata).

### 6. A mobil csatlakozóelem csatlakoztatása

Minden típusú kantárvégződés esetén tájékozódjon az ábrákból és a csatlakoztatott elemek használati utasításából. Figyelem: az önmagán átfűzhető hurkot csak önmagán átfűzve szabad használni.

### 7. A beülőhöz való csatlakoztatás

Csatlakoztassa a kantár(ák)at a beülő bekötési pontjához a használati utasítás szerint. Minden típusú beülőhöz való csatlakoztatás esetén tájékozódjon az ábrákból és a csatlakoztatott elemek használati utasításából. Figyelem: a beülő önmagán átfűzhető hurkát csak önmagán átfűzve szabad használni.

**Második rendszer csatlakoztatása**

Figyelem: ha másik biztosítórendszer (másik kantár, zuhanásgátó csatlakoztatása stb.) is szükség van, azt minden esetben a beülő bekötési pontjához, és soha nem az első kantárhoz vagy annak összekötőeleméhez kell rögzíteni. Szükség esetén jelölje meg egyértelműen a beülő bekötési pontját például valamilyen színnel, RING OPEN-nel vagy egy beakasztott maillon rapidal.

### 8. Beállítás a felhasználó testméretéhez (JOKO ADJUST CUSTOM)

A JOKO ADJUST CUSTOM kantárak hossza a felhasználó testméreteinek megfelelően beállítható: legfeljebb 40 cm hosszúságra. A beállítást az akadálypályához való csatlakozás előtt kell elvégezni.

A kalandpark munkatársa gondoskodik arról, hogy a kantár beállítás az egész kalandpálya során megfelelő legyen.

### 9. Csatlakozás a vezetősárhoz

A kalandpályához való csatlakozás kizárólag a kalandpark munkatársa segítségével vagy az ő felügyelete mellett történhet.

Ajánlatos a felhasználót két, egymástól független rendszerrel csatlakoztatni a kalandpályához, kivéve, ha a kalandpálya egyetlen kantárral való használatra lett kiépítve.

### 10. Övintézkedések

A lezuhanas veszélyének csökkentése érdekében a felhasználó maradjon mindvégig a kikötési pont alatt, és a kantárak legyenek feszesek.

Blokkoláshoz az ADJUST állítotnak szabadon el kell tudni fordulni az összekötőelem körül.

A kötélre kötött csomó csökkenti annak teherbírást.

Nedves vagy jeges körülmények között a kötél érzékenyebb a súrlódásra és kevésbé teherbíró.

A kantár két vége közötti minden közvetlen erőhatás károsíthatja a csatlakoztatási pont varratát, és ezáltal veszélyt jelenthet a felhasználóra.

Figyelem: az Y kantárak fulladásveszélyt és a gége sérülését okozhatják.

### 11. Szabad esétér: a felhasználó alatti szabad tér

A felhasználó alatti szabad térnek elegendőnek kell lennie ahhoz, hogy a kantárakban való belelógás során semmilyen tárgynak ne ütközzön neki. A szabad esétér kiszámításánál figyelembe kell venni a kantárak hosszát (az összekötőelemeket beleértve), egy átlagos testalkatú felhasználó testmagasságát és 1 m biztonsági távolságot.

### 12. Kiegészítő információk

Ez a termék megfelel az (EK) 2016/425 számú egyéni védőfelszerésekre vonatkozó rendelet előírásainak. Az EK megfeleléségi nyilatkozat a Petzl.com honlapon leltérhető.

- Legyen elérhető távolságban egy mentőfelszerelés szükség esetére.
- A kikötési pont pozicionálásánál ügyeljen a lehetséges esésmagasság minimalizálására.
- FIGYELEM: mindig ügyeljen arra, hogy felszerelése ne érintkezzen dörzsölő felületekkel vagy éles tárgyakkal.
- A felhasználó egészségi állapota feleljen meg a magasban végzett tevékenység követelményeinek. FIGYELEM: beülőhevederzetben való hosszan tartó lógás eszméletlen állapotban súlyos vagy halálos keringési rendellenességekhez vezethet.
- Használat során a rendszer valamennyi elemének használati utasítását be kell tartani.
- A felhasználónak a termékkel együtt a termék használati utasítását is rendelkezésére kell bocsátani a forgalomba hozatal országának nyelvén.
- Győződjön meg a terméken található jelölések olvashatóságáról.

**Leselejtézés**

FIGYELEM: adott esetben bizonyos körülményektől (a használat intenzitásától, a használat környezeti feltételeitől: maró vagy vegyi anyagok, tengervíz jelenlététől, ékekn való feltekvéstől, extrém hőmérsékleti viszonyoktól stb.) függően a termék élettartama akár egyetlen használatra korlátozódhat.

A terméket le kell selejtezni, ha:

- Több mint 10 éves és tartalmaz műanyag vagy textil alkatrészeket.
- Nagy esés vagy erőhatás érte.
- A termék felülvizsgálatának eredménye nem kielégítő. Ha a használat biztonságosságát illetően bármilyen kétség merül fel.
- Nem ismeri pontosan a termék előzetes használatának körülményeit.
- Használata elavult (jogszabályok, szabványok, technikák változása vagy az újabb felszerelésekkel való kompatibilitás hiánya stb. miatt).
- A leselejtezett terméket semmisítse meg, hogy azt a későbbiekben se lehessen használni.

**Jelmegjárat:**

**A. Élettartam: 10 év - B. Jelölés - C. Használat hőmérséklete - D. Övintézkedések - E. Tisztítás/ferőtlenítés - F. Szántás - G. Tárolás/szállítás - H. Karbantartás - I. Módosítások/javítások** (Petzl pótalkatrészek kivételével csak a gyártó szakszervizében engedélyezett) - **J. Kérdések/kapcsolat**

#### 3 év garancia

Minden gyártási vagy anyaghibára. A garancia nem vonatkozik a következőkre: normális elhasználódás, módosítások vagy házigazog javítások, helytelen tárolás, hanyagolás, nem rendeltetésszerű használat.

#### Veszélyt jelző piktogrammok

1. Súlyos vagy halálos sérülés kockázatával járó, veszélyes szituáció. 2. Váratlan esemény vagy sérülés valós veszélye. 3. Fontos információ a termék működéséről vagy használatáról. 4. Nem kompatibilis felszerelés.

#### Nyomon követhetőség és jelölés

a. Megfelel az egyéni védőfelszerésekre vonatkozó jogszabályoknak. EK típusastánúsítványt kiállító notifikált szervezet - b. Jelen egyéni védőfelszerelés gyártását ellenőrző notifikált szervezet száma - c. Nyomon követhetőség; számсор - d. Egyedi azonosítószám - e. Gyártás éve - f. Gyártás hónapja - g. Tételszám - h. Egyedi azonosító - i. Olvassa el figyelmesen ezt a tájékoztatót - j. Modell azonosítója - k. Gyártás dátuma (hónap/év) - l. Szakfőnökség - m. Hosszúság - n. Made in - o. Szabványok



Эта инструкция показывает, как правильно использовать ваше снаряжение. Данная инструкция по эксплуатации представляет только некоторые правильные способы и техники использования вашего снаряжения. Предупредительные знаки информируют вас только о некоторых потенциальных рисках, связанных с использованием вашего снаряжения. Инструкция не описывает все возможные риски. Регулярно проверяйте сайт Petzl.com, там вы найдете самую актуальную версию данного документа и дополнительную информацию. Лично вы несете ответственность за соблюдение всех мер предосторожности и за правильное использование своего снаряжения. Неправильное использование данного снаряжения может привести к возникновению дополнительных рисков. В случае возникновения каких-либо сомнений или трудностей обращайтесь в компанию Petzl.

## 1. Область применения

Средства индивидуальной защиты от падения с высоты и средства спасения с высоты (ИСУ).

**Самостраховка для использования в веревочных парках.**

**JOKO CUSTOM:** одинарная или двойная самостраховка фиксированной длины.  
**JOKO ADJUST CUSTOM:** регулируемая одинарная или двойная самостраховка.

Самостраховка для обеспечения страховки при перемещении вдоль горизонтальных перил, а также для присоединения к блокам на переправах в веревочных парках.

**Выбор элементов вашей страховочной системы (стропы, карабины, соединительные элементы для передвижения, беседка), а также их установка должны осуществляться компетентным лицом в соответствии с маршрутом, на котором они используются.**

**Внимание:** самостраховка не является ни амортизатором рывка, который можно использовать в качестве самостраховки на маршрутах виа-феррата (стандарт EN 958), ни самостраховкой для работы на высоте, отвечающей стандарту EN 354. В соответствии со стандартом EN 17109 самостраховки JOKO CUSTOM и JOKO ADJUST CUSTOM не предназначены для определенного в EN 15567-1 уменьшения силы рывка при падении пользователя. Обеспечивая следование данному требованию, необходимо принимать во внимание устройство маршрута веревочного парка. Данное изделие не должно подвергаться нагрузке, превышающей предел его прочности, и использоваться в ситуациях, для которых оно не предназначено.

## Ответственность

### ВНИМАНИЕ

**Детальность, связанная с использованием данного снаряжения, опасна по своей природе. Лично вы несете ответственность за свои действия, решения и безопасность.**

Перед использованием данного снаряжения вы должны:

- Прочитать и понять все инструкции по эксплуатации.
- Пройти специальную подготовку по применению данного снаряжения.
- Ознакомиться с возможностями вашего снаряжения и ограничениями по его применению.
- Осознать и принять возможные риски, связанные с использованием этого снаряжения.

**Игнорирование любого из этих предупреждений может привести к серьезным травмам и даже к смерти.**

Это изделие может использоваться только лицами, прошедшими специальную подготовку, или под непосредственным контролем компетентного лица. Лично вы несете ответственность за свои действия, решения и безопасность, и только вы отвечаете за последствия этих действий. Если вы неспособны взять на себя ответственность за использование данного снаряжения или если вы не поняли инструкции по эксплуатации, не используйте данное снаряжение.

## 2. Составные части

Для каждой самостраховки возможны три варианта заделки веревочных концов и три варианта присоединения к беседке.

(1) Вевочный конец самостраховки типа «а», (2) Вевочный конец самостраховки типа «б».  
Заделка концов самостраховки: (3) Конец для присоединения карабина, (4) Петля для присоединения полусхватывающим узлом, (5) Регулятор длины ADJUST на конце самостраховки.  
Присоединение к беседке: (6) Прошитый конец для присоединения к беседке с помощью карабина, (7) Петля для присоединения к беседке полусхватывающим узлом, (8) Регулятор длины ADJUST со стороны беседки. Аксессуары для карабинов: (9) CAPTIVO, (10) CAPTIV ADJUST, (11) CAPTIV. Основные материалы: нейлон, полиэфир, алюминий.

## 3. Выбор длины самостраховки

При выборе длины самостраховки необходимо учитывать характеристики маршрута и рост пользователя. При использовании самостраховка должна быть всегда натянута для избежания риска образования слабых веревок и риска падения. Длину самостраховки нужно выбирать так, чтобы исключить удар о препятствие в случае падения. Необходимо выбирать самостраховки JOKO ADJUST CUSTOM так, чтобы они обеспечили безопасность пользователя, даже если их длина незапланированно увеличится до своего максимума.

## 4. Детальная проверка

Ваша безопасность напрямую связана с состоянием вашего снаряжения. Petzl рекомендует проводить детальную проверку снаряжения компетентным лицом как минимум каждые 12 месяцев (в зависимости от местного законодательства в вашей стране, а также от условий использования снаряжения). Внимание: при высокой интенсивности использования может потребоваться чаще проводить детальную проверку вашего СИЗ. При проведении детальной проверки следуйте рекомендациям на сайте Petzl.com. Результаты детальной проверки заносятся в инспекционную форму вашего СИЗ, в которой должна содержаться следующая информация: тип снаряжения, модель, контактная информация производителя, серийный или индивидуальный номер, дата изготовления, дата покупки, дата первого использования, дата следующей детальной проверки, дефекты, примечания, имя и подпись инспектора.

### Перед каждым использованием

Проверьте состояние веревки и силовых швов. Убедитесь в отсутствии порезов, следов износа, воздействия высоких температур или химикатов и т.п. Убедитесь в отсутствии порезанных или поврежденных нитей. Убедитесь в отсутствии на регуляторе длины ADJUST трещин, деформаций, отметин, следов износа и коррозии.

### Во время использования

Важно регулярно проверять состояние снаряжения и его присоединение к другим элементам системы. Убедитесь, что все элементы снаряжения правильно расположены друг относительно друга. Внимание: трение или любое давление на регулятор длины ADJUST могут привести к его разблокировке. Используйте CAPTIVO или CAPTIV ADJUST, чтобы оптимизировать положение регулятора длины ADJUST.

## 5. Совместимость

Проверьте совместимость этого снаряжения с другими элементами системы в контексте вашей задачи (совместимость означает хорошее, эффективное взаимодействие).

Снаряжение, которое вы используете в вашей самостраховке, должно соответствовать местному законодательству в вашей стране (например, блоки EN 17109).

Соединения «соединительный элемент для передвижения / самостраховка», «самостраховка / соединительная система для беседки» и «соединительная система для беседки / беседка» должны открываться исключительно при помощи устройств для разблокировки или быть неразъемными (пример: полусхватывающий узел).

### Заделка концов самостраховки

Регулятор длины ADJUST на конце самостраховки совместим с карабинами VERTIGO и Am'D и блоками TRAC, TRAC PLUS, TRAC GUIDE и TRAC GUIDE LT. Заделка для присоединения карабина совместима с карабинами VERTIGO и Am'D и блоками TRAC, TRAC PLUS, TRAC GUIDE и TRAC CLUB.

Если вы используете любой другой карабин, проведите проверку на совместимость (правильность установки, правильное функционирование и отсутствие риска неправильного позиционирования). Петля для присоединения полусхватывающим узлом должна использоваться с блоком, совместимым с ней; изучите инструкцию по эксплуатации соответствующего блока.

### Присоединение к беседке

Регулятор длины ADJUST со стороны беседки совместим с RING OPEN и Am'D PIN-LOCK (с CAPTIV ADJUST).

Прошитый конец для присоединения к беседке с помощью карабина совместим с RING OPEN, SWIVEL OPEN и Am'D PIN-LOCK (с CAPTIV). Если вы используете любой другой карабин, проведите проверку на совместимость (правильность установки, правильное функционирование и отсутствие риска неправильного позиционирования).

## 6. Установка соединительного элемента для передвижения

Для каждого варианта заделки веревочных концов изучите пояснительные рисунки и инструкции по эксплуатации каждого используемого элемента. Внимание: петля для присоединения полусхватывающим узлом должна использоваться только для полусхватывающего узла.

## 7. Присоединение к беседке

Присоедините самостраховку или самостраховки к точке крепления беседки, следуя инструкции по ее эксплуатации. Для каждого типа присоединения к беседке следуйте пояснительным рисункам и инструкциями по эксплуатации присоединяемых элементов. Внимание: петля для присоединения к беседке полусхватывающим узлом должна использоваться только для полусхватывающего узла.

### Присоединение второй страховочной системы

Внимание: если необходима еще одна страховочная система (дополнительная самостраховка, средство защиты от падения и т.д.), она должна быть присоединена к точке крепления беседки, а ни в коем случае не к первой самостраховке или ее карабину. При необходимости четко обозначьте зону присоединения на беседке: выделите цветной маркировкой или добавьте дополнительное соединительное звено или RING OPEN.

## 8. Регулировка под рост пользователя (JOKO ADJUST CUSTOM)

Самостраховки JOKO ADJUST CUSTOM могут использоваться для оптимальной регулировки длины самостраховки под рост пользователя: регулировка на максимум 40 см. Регулировка длины самостраховки должна осуществляться до присоединения к маршруту.

Работник веревочного парка должен следить, чтобы регулировка длины самостраховки была правильной для всей протяженности маршрута.

## 9. Присоединение к гибкой анкерной линии

Присоединение к анкерной линии должно осуществляться работником парка или под его наблюдением. Рекомендуется использование на маршруте двух независимых страховочных систем, за исключением того случая, когда маршрут рассчитан под использование одной самостраховки.

## 10. Меры предосторожности

Для сокращения риска падения пользователь должен держать самостраховку под нагрузкой и не поднимать выше точки анкерного крепления.

Для правильной работы регулятор длины ADJUST должен свободно двигаться на карабине.

Узел на веревке уменьшает выдерживаемую ей нагрузку. Мокрая или обледенелая веревка теряет прочность и менее устойчива к перетиранию. Любое усилие, оказываемое непосредственно на участок между двумя концами самостраховки, может повредить швы точки крепления, создавая тем самым опасность для пользователя. Внимание: двойная самостраховка может стать причиной удущения или травмы гортани.

## 11. Необходимое свободное пространство: расстояние между пользователем и препятствием

Свободное пространство под пользователем должно быть достаточным для того, чтобы в случае падения и зависания на своих самостраховках он не ударился о препятствие. При расчете необходимого свободного пространства необходимо учитывать длину самостраховок (включая длину карабинов), средний рост пользователя и запас безопасности в 1 м.

## 12. Дополнительная информация

Данное снаряжение отвечает требованиям регламента (ЕС) 2016/425 СИЗ. Декларация о соответствии требованиям ЕС находится на сайте Petzl.com.

- Вы должны иметь план спасательных работ и средства для быстрой его реализации на случай возникновения чрезвычайных ситуаций.

- Следите за тем, чтобы точка анкерного крепления была правильно установлена, чтобы свести к минимуму риск падения и уменьшить его высоту. - ВНИМАНИЕ: следите за тем, чтобы ваше снаряжение не терлось об абразивные поверхности и острые предметы.

- Пользователи, работающие на высоте, должны иметь медицинский допуск к такому виду работ: ВНИМАНИЕ: зависание в беседке без движения может привести к серьезным травмам и даже к смерти.

- Инструкции по эксплуатации для любого снаряжения, связанного с использованием данного изделия, также должны быть приняты во внимание.

- Инструкция по эксплуатации должна поставляться вместе с оборудованием и работами в морской стране, в которой оно используется.

- Убедитесь, что маркировка изделия может быть прочитана.

### Выброска снаряжения

ВНИМАНИЕ: особые обстоятельства могут вызвать уменьшение срока службы изделия, вплоть до однократного применения; например: способ и интенсивность использования, воздействие окружающей среды, воздействие морской воды, работа с химикатами, экстремальные температуры, контакт с острыми крошками и т.д.

Немедленно выбраковывайте любое снаряжение, если:  
- Ему больше 10 лет и оно изготовлено из пластика или текстиля.  
- Оно подвергалось падению, сильному рывку или большой нагрузке.

- Пользователи, работающие на высоте, должны иметь медицинский допуск к такому виду работ: ВНИМАНИЕ: зависание в беседке без движения может привести к серьезным травмам и даже к смерти.

- Когда оно устарело и более не соответствует новым стандартам, законам, технике или несоответствия с другим снаряжением и т.д.

Чтобы избежать дальнейшего использования выбракованного снаряжения, его следует уничтожить.

### Риски:

A. Срок службы: 10 лет - B. Маркировка - C. Допустимый температурный режим - D. Меры предосторожности - E. Чистка/дезинфекция - F. Сушка - G. Хранение/транспортировка - H. Обслуживание - I. Модификация/ремонт (запрещены вне мастерских Petzl, за исключением заменяемых частей) - J. Вопросы/контакты

### Гарантия 3 года

От любых дефектов материала и производственных дефектов. Гарантия не распространяется на следующие случаи: нормальный износ, окисление, изменение конструкции или переделка изделия, неправильное хранение и плохой уход, повреждения, вызванные небрежным отношением к изделию, а также использование изделия не по назначению.

### Предупредительные знаки

1. Ситуация, представляющая неизбежный риск получения серьезных травм или летального исхода. 2. Ситуация, представляющая риск возникновения несчастного случая или получения травм. 3. Важная информация о работе или о характеристиках вашего снаряжения. 4. Техническая несовместимость.

### Прослеживаемость и маркировка продукции

A. Отвечает требованиям стандартов, относящихся к СИЗ. Зарегистрированная организация, которая провела проверку на соответствие стандартам ЕС - B. Номер организации, осуществляющей производственный контроль данного СИЗ - C. Прослеживаемость: матрица данных - d. Серийный номер - e. Год изготовления - f. Месяц изготовления - g. Номер партии - h. Индивидуальный номер изделия - i. Внимательно читайте инструкцию по эксплуатации - j. Идентификация модели - k. Дата производства (месяц/год) - l. Прочность - m. Длина - n. Made in - o. Стандарты

这份说明书将向您解释如何正确使用您的装备。这里只描述部分使用方法和技术。

警示标志将告知您使用该装备时的某些潜在危险，但不可能全部描述。请登录Petzl.com查阅更新和附加信息。

您有责任阅读每一条警示且正确使用您的装备。任何错误的使用都将造成额外危险。如果您有任何疑问或对于理解这些文件有困难的话，请联系Petzl。

## 1.应用范围

用于高空坠落保护的 personal 保护设备 (PPE)。

冒险公园专用挽索。

JOKO CUSTOM：固定长度的单挽索或双挽索。

JOKO ADJUST CUSTOM：长度可调的单挽索或双挽索。

挽索可用于冒险公园的水平生命线移动，以及连接溜索滑轮。

系统组件（挽索、锁扣、移动连接设备、安全带）的选择、搭配和安装必须由有资质的人员进行，并且适用于冒险公园的使用。

警告：该挽索既不是用于铁道式攀登的自我保护势能吸收器（EN 958标准），也不是高空作业挽索（EN 354标准）。符合EN 17109标准的JOKO CUSTOM和JOKO ADJUST CUSTOM挽索不能用于降低使用者坠落时受到的冲击力，如EN 15567-1所描述的那样。有关这个要求，整个冒险公园必须将其考虑在内。使用该产品时，不可超出其负荷限制，也不可用于设计之外的用途。

责任

警告

凡涉及使用此装备的活动都具有一定危险性。您应对个人的行动、决定和安全负责。

在使用此装备前，您必须：

- 阅读并理解全部使用指南。
- 针对该设备的使用，进行特定训练。
- 熟悉您的装备，了解其性能及使用限制。
- 理解并接受所涉及的风险。

一旦忽视上述任何一条警告，将有可能造成严重伤害甚至死亡。

该产品只能由有能力且负责任的人使用，或在有能力且负责的人的直接目视监督下使用。

您应对个人的行动、决定和全权负责并承担后果。如果您无法承担相关责任或无法完全理解本使用说明，那么不要使用此装备。

## 2.部件名称

每条挽索有三种终端和三种连接安全带的方式。

(1) I形挽索、(2) Y形挽索。

挽索终端：(3) 使用锁扣的连接终端、(4) 雀头结连接环、(5) ADJUST调节器终端。

安全带连接：(6) 用于与锁扣连接安全的缝合终端、(7) 雀头结安全带连接环、(8) 安全带端的ADJUST调节器。

锁扣配件：(9) CAPTIVO、

(10) CAPTIV ADJUST、

(11) CAPTIV。

主要材料：尼龙、聚酯和铝。

## 3.挽索长度的选择

挽索的选择应根据冒险公园的特点和使用者的身高来决定，这样才能使挽索尽量拉紧以尽可能减少松弛和坠落风险。挽索长度的选择应以避免在过程中碰到障碍物为准则。

JOKO ADJUST CUSTOM挽索的选择也要避免此风险为准则，即使它们已调至最大长度。

## 4.检测、检查要点

您的安全和您装备的状态密切相关。

Petzl建议至少每12个月请专业人员进行全面检测（根据每个国家现行法规以及具体使用情况）。警告：高频率的使用会需要您更加频繁地检查您的PPE。请根据Petzl.com网站上描述的操作方式进行检查。在您的PPE检查表格中记录：类型、型号、生产商信息、序列号或独立编码、生产、购买、第一次使用之后每次定期检查的日期、问题、评论、检查者姓名和签名。

每次使用前

检查绳索及安全缝线的状态。检查是否存在因使用、暴露于高温和与化学品接触过而导致的割痕、磨损和损坏等状况。注意仔细检查是否存在断线或脱线的地方。

检查调节器ADJUST上无变形、裂纹、刻痕、磨损、腐蚀等。

每次使用时

经常检查产品状况及其与系统内其他设备的连接状况，是至关重要的。确保系统内所有设备均互相正确连接。警告：任何施加到调节器ADJUST上的压力或摩擦都有可能使其解锁。使用CAPTIVO或CAPTIV ADJUST以优化调节器ADJUST的定位。

## 5.兼容性

验证该产品在操作时与其他组件的兼容性（兼容性=良好的功能互动）。

与安全带配合使用的设备必须符合您所在国家的现行标准（如，EN 17109滑轮标准）。

移动连接设备/挽索，挽索/安全带连接系统和安全带与安全带连接系统，必须可以用一个工具开启，或者完全不可开启（例如：套结）。

挽索终端

挽索终端调节器ADJUST与锁扣VERTIGO和Am'D以及滑轮TRAC、TRAC PLUS、TRAC GUIDE和TRAC GUIDE LT兼容。

锁扣连接终端与主锁VERTIGO和Am'D以及滑轮TRAC、TRAC PLUS、TRAC GUIDE和TRAC CLUB兼容。

若要与其他锁扣搭配使用，请先进行兼容性测试（测试是否能正常安装及功能正常，并测试是否有错误受力的可能性）。雀头结连接环应与相兼容的滑轮使用，请参看滑轮说明书。

与安全带的连接

ADJUST调节器安全带终端与RING OPEN和Am'D PIN-LOCK（与CAPTIV ADJUST）兼容。

使用锁扣连接安全带的缝合终端与RING OPEN、SWIVEL OPEN和Am'D PIN-LOCK（与CAPTIV）兼容。

若要与其他锁扣搭配使用，请先进行兼容性测试（测试是否能正常安装及功能正常，并测试是否有错误受力的可能性）。

## 6.移动连接设备的安装

对于每种终端的使用，都请参看与其连接的各个部件的示意图和说明书。警告：雀头结连接环只能打雀头结。

## 7.连接安全带

将挽索与安全带连接点相连接时请参看它的说明书。对于每种安全带连接的方式，都请参看与其连接的各个部件的示意图和说明书。警告：雀头结安全带连接环只能打雀头结。

连接第二套系统

警告：如果必须使用一个第二套系统（其他挽索、与一个防坠落设备相连接...），它就必须与安全带连接点相连，并且在任何情况下都不能与第一条挽索或它的锁扣相连。如有必要，用彩色标记清楚标示出安全带上的连接区域，或一个专门的RING OPEN或梅陡锁。

## 8.根据使用者的身高进行调节（JOKO ADJUST CUSTOM）

JOKO ADJUST CUSTOM挽索可根据使用者身高调节理想的挽索长度：可调节的最大长度为40厘米。长度的调节应在连接冒险公园设备前进行。

保护员需要确保在整个过程中挽索长度都调节至合适。

## 9.与生命线的连接

连接过程必须由保护员执行，或在其监督下执行。

建议使用者用两个独立系统进行连接，除非冒险公园原本设计为只能使用单挽索。

## 10.注意事项

使用者必须始终位于锚点下方，挽索也处于紧绷状态以减少坠落风险。

为了锁定，调节器ADJUST必须可以围绕锁扣自由转动。

绳结会降低绳索的强度。

在潮湿或冰冻的环境，绳索的抗磨损能力和强度会变低。

在挽索两端之间施力，可能损坏连接点处的缝线，并给使用者带来危险。

警告：双挽索会有造成窒息的风险，或可能造成脖子损伤。

## 11.净空距离：使用者下方的自由下坠空间

使用者悬挂于挽索时，其下方必须有足够的净空距离以防止他碰到障碍物。净空距离的计算要将挽索的长度（包括锁扣）、使用者的身高和1米的安全余量纳入考虑。

## 12.附加信息

该产品符合欧盟2016/425个人保护设备法规。请登录Petzl.com查看符合欧盟标准声明。

- 您必须提前制定必要的救援方案，以便遇到困难时可以迅速实施。

- 确保锚点正确放置，从而降低坠落的风险并缩短坠落距离。

- 警告：防止该产品与粗糙面或尖锐物直接摩擦。

- 使用者的身体条件必须适合高空作业。警告：无意识地悬挂于安全带上，可能导致严重的生理伤害甚至死亡。

- 任何装备在与此装备一同使用时，必须严格遵守其使用说明。

- 使用说明必须以产品使用国家的语言提供给使用者。

- 确保产品上的标记清晰可见。

淘汰您的装备：

警告：一次意外事故可能导致产品在首次使用后即被淘汰（这取决于使用方式及强度、使用环境：严酷的环境、海洋环境、尖锐边缘、极限温度、化学产品等）。

何时需要淘汰您的装备：

- 塑料或纺织产品自生产之日起已超过10年。

- 经历过严重冲击或负荷。

- 无法通过产品检测。您对其安全性产生怀疑。

- 您不清楚产品的全部使用历史。

- 因为法律、标准、技术或与其它装备不兼容等问题而不得不淘汰。

销毁这些产品以防将来误用。

图标：

A.寿命：10年 - B.标示 - C.使用温度范围 - D.使用注意 - E.清洁/消毒 - F.干燥 - G.存放/运输 - H.维护 - I.改装/修理（不能在Petzl以外的地方修理，除了更换零件） - J.问题/联络

3年质保

针对材料或生产上的缺陷。例外：正常的磨损、氧化、自行改装或改良、不正确存放、欠佳的保养、使用疏忽或用于非该产品设计之用途。

警告标志

1.表示有即刻产生严重伤害或死亡风险的情况。2.表示有潜在的意外或伤害风险。3.表示产品在功能或性能方面的重要信息。4.表示装备的不兼容性。

可追溯性及标示

a.符合PPE监管要求。进行EU测试的认证机构 - b.为PPE做生产检测的认证机构序号 - c.追踪：信息 - d.独立序号 - e.生产年份 - f.生产月份 - g.序列号 - h.独立身份识别号 - i.仔细阅读说明书 - j.型号识别 - k.生产日期（月份/年份） - l.强度 - m.长度 - n.产地 - o.标准



본 설명서는 장비를 정확하게 사용하는 방법을 설명한다. 특정 기술 및 사용 방법만을 소개한다. 사용자의 장비 사용과 관련된 잠재적인 위험에 대한 정보를 전달한다 모든 Petzl을 설명하는 것은 불가능하다. 최신 정보 및 추가 정보는 Petzl.com을 확인한다. 각각의 경고 내용 확인 및 정확한 장비 사용은 사용자에게 책임이다. 장비의 오용은 추가적인 위험을 야기할 수 있다. 본 설명서를 이해하는데 어려운 점이나 의문점이 있으면 (주) 안나푸르나로 연락한다.

## 1. 적용 분야

추락 보호의 용도로 사용되는 개인 보호 장비 (PPE).

### 어드벤처 파크용 랜야드

**JOKO CUSTOM: 고정식-길이 싱글 또는 더블 랜야드**

**JOKO ADJUST CUSTOM: 조절식-길이 싱글 또는 더블 랜야드.**

수평 라인용 라인을 따르는 진행 및 어드벤처 파크의 점라인 트롤리에 연결하기 위한 랜야드.

**사용자의 시스템 구성 요소 (랜야드, 커넥터, 이동식 연결 장비, 안전벨트)의 선택뿐만 아니라, 조립 및 설치에 반드시 이것이 사용될 어드벤처 파크에 적합한 유능한 사람에 의해 수행되어야 한다.**

**경고: 이 랜야드는 비아페라타 (EN 958 표준)에서 자체-빌레이 진행을 위한 충격 흡수제가 아니며, 고소 작업용 랜야드 (EN 354 표준)도 아니다. EN 17109 표준에 따라, JOKO CUSTOM 및 JOKO ADJUST CUSTOM은 EN 15567-1에 정의된대로 추락으로 인한 사용자의 충격력을 감소시키도록 설계되지 않았다. 이 요건과 관련하여, 전체적인 어드벤처 파크를 고려하는 것이 필수적이다.**

**본 제품은 자체 강도 이상으로 힘을 가해서는 절대 안되며, 제작 용도 이외의 다른 목적으로 사용되어서는 안된다.**

## 책임

**경고 이 장비의 사용과 관련된 활동은 위험성이 내재되어 있다. 자신의 행동이나 결정, 그리고 안전에 대한 책임은 사용자에게 있다.**

이 장비를 사용하기 전에, 반드시 알아야 할 사항:

- 사용에 관한 모든 설명서를 읽고 이해하기.
- 장비의 적합한 사용을 위한 구체적인 훈련 받기.
- 장비의 사용법과 사용 한도에 대해 숙지하고 친숙해지기.
- 관련된 위험을 이해하고 숙지하기.

**이러한 경고를 유념하지 않으면 심각한 부상이나 사망을 초래할 수 있다.**

본 장비는 전문가와 책임질 수 있는 사람만이 사용할 수 있고, 전문가에 의해 직접적으로 눈으로 볼 수 있는 통솔 아래 사용되어야 한다.

행동이나 결정, 그리고 안전에 대한 책임은 사용자에게 있으며 결과물에 대해 예측할 수 있어야 한다. 모든 위험을 책임질 능력이 없거나 그런 위치에 있지 않다면, 그리고 사용 설명서를 충분히 이해하지 못했다면 본 장비를 사용하지 않는다.

## 2. 부분 명칭

랜야드 종단으로는 3가지 옵션이 있으며, 안전벨트 부착용 또한 3가지 옵션을 사용할 수 있다.

- (1) I-랜야드 로프, (2) Y-랜야드 로프, 랜야드 종단: (3) 커넥터 부착 종단, (4) 거스-히치 부착 고리, (5) 랜야드 끝에 있는 ADJUST 조절기.

안전벨트에 부착: (6) 커넥터가 있는 안전벨트에 부착하기 위한 박음 종단, (7) 거스-히치가 있는 안전벨트에 부착하기 위한 고리, (8) 안전벨트 끝의 ADJUST 조절기, 커넥터 액세서리: (9) CAPTIVO, (10) CAPTIV ADJUST, (11) CAPTIV.

주요 재질: 나일론, 폴리에스터, 알루미늄.

## 3. 랜야드 길이 선택

**랜야드 선택은 반드시 코스의 특성과 사용자 신장에 기반하여, 가능한 광범위한 상태로 사용하여 느슨해지거나 추락 잠재성의 위험을 최소화할 수 있도록 해야 한다. 랜야드 길이는 반드시 사용자가 코스에서 장애물에 부딪히지 않도록 선택되어야 한다.**

**JOKO ADJUST CUSTOM 랜야드는 최대 길이로 조절되더라도 위험을 유발하지 않도록 선택해야 한다.**

## 4. 검사 및 확인 사항

사용자의 안전은 장비의 온전한 상태에 달려있다. Petzl은 적어도 일년에 한 번 이상 전문가의 세부 검사를 받을 것을 권장한다 (사용 국가의 현재 규정과 사용자의 사용 환경에 따를 것). **경고: 사용 강도에 따라 PPE를 더 자주 검사할 수 있다. Petzl.com에 설명된 절차를 따른다.** PPE 장비 서식에 유형, 모델, 제조자 정보, 일련 번호 또는 개별 번호, 제조일, 구매일, 최초 사용일, 검사 내용, 문제점, 검사관의 이름 및 서명 등의 PPE 검사 결과를 기록한다.

### 매번 사용 전

로프 및 안전 박음질을 확인한다. 절단, 마모 및 사용, 열, 화학 제품으로 인해 손상된 부분이 있는지 확인한다. 특히 실이 찢리거나 느슨해진 부분이 있는지 주의한다. ADJUST 조절기에 변형, 갈라짐, 흠집, 마모, 부식 등이 있는지 반드시 확인한다.

### 제품 사용 도중

제품의 상태와 시스템의 다른 장비와의 연결 부분을 정기적으로 검사하는 것이 매우 중요하다. 장비에 연결된 모든 제품들이 각각 정확한 위치에 있는지 확인한다. ADJUST 조절기에 잠금 해제를 유발할 수 있는 압력 또는 문지름을 주의한다. CAPTIVO 또는 CAPTIV ADJUST를 사용하여 ADJUST 조절기의 위치를 최적화한다.

## 5. 호환성

본 제품이 사용 시 시스템의 다른 구성 요소와 호환되는지 확인한다 (호환이 된다 = 순기능적 상호작용). 랜야드와 함께 사용되는 장비는 반드시 사용 국가의 현재 표준 (예: EN 17109 도르래)에 부합해야 한다. 다음과 같은 연결은 반드시 열 수 없거나 (예: 거스 히치) 또는 로프지 도구로만 열 수 있어야 한다: 이동식 연결 장비/랜야드, 랜야드/안전벨트 연결 시스템 및 안전벨트 연결 시스템/안전벨트.

### 랜야드 종단

랜야드 끝에 있는 ADJUST 조절기는 VERTIGO, Am 'D 커넥터 및 TRAC, TRAC PLUS, TRAC GUIDE, TRAC GUIDE LT 트롤리와 호환된다.

커넥터 부착 종단은 VERTIGO, Am 'D 커넥터 및 TRAC, TRAC PLUS, TRAC GUIDE, TRAC CLUB 트롤리와 호환된다.

기타 커넥터를 사용하는 경우, 호환성 테스트를 수행한다 (올바른 설치 및 기능, 잘못된 위치 확보의 가능성 체크). 거스-히치 부착 고리는 반드시 호환 가능한 트롤리와 함께 사용해야 한다. 트롤리의 사용 설명서를 참조한다.

### 안전벨트에 부착

안전벨트 끝에 있는 ADJUST 조절기는 RING OPEN 및 Am 'D PIN-LOCK (CAPTIV ADJUST 포함)과 호환된다.

커넥터가 있는 안전벨트에 부착하기 위해 처리된 종단은 RING OPEN, SWIVEL OPEN 및 Am 'D PIN-LOCK (CAPTIV 포함)과 호환된다.

기타 커넥터를 사용하는 경우, 호환성 테스트를 수행한다 (올바른 설치 및 기능, 잘못된 위치 확보의 가능성 체크).

## 6. 이동식 연결 장비 설치하기

각 종단 유형에 대해서는, 그림과 연결된 구성 요소의 사용 설명서를 참조한다. **경고: 거스-히치 부착 고리는 반드시 거스 히치를 만드는 용도로만 사용되어야 한다.**

## 7. 안전벨트에 설치

안전벨트의 사용 설명서에 따라 랜야드를 안전벨트 부착 지점에 연결한다. 안전벨트에 부착하는 각 유형에 대해서는, 부착된 구성 요소에 대한 그림 및 사용 설명서를 참조한다. **경고: 거스-히치 안전벨트 부착 고리는 반드시 거스 히치를 만드는 용도로만 사용되어야 한다.**

### 2차 시스팀 연결하기

**경고: 만약 2차 시스템이 필요한 경우 (다른 랜야드, 추락 제동 장비의 부착 등), 이는 반드시 안전벨트 부착 지점에 부착되어야 하며, 이미 제 위치에 있는 1차 랜야드 또는 커넥터에는 절대 부착하지 않는다. 필요 시, 색상 표시 또는 전용 RING OPEN 또는 링 링크를 사용하여 안전벨트의 부착 영역을 명확하게 확인한다.**

## 8. 사용자 신장 조절하기 (JOKO ADJUST CUSTOM)

JOKO ADJUST CUSTOM 랜야드는 사용자의 신장에 비례하여 랜야드 길이를 최적화하는데 사용될 수 있다: 최대 40 cm 조절. 코스 보호물에 부착하기 전에 반드시 길이 조절을 수행해야 한다. 운영자는 반드시 코스 전체에 걸쳐 랜야드 길이가 적절하게 조절되었는지 확인해야 한다.

## 9. 라이프라인에 부착

코스 보호물에 부착하는 것은 반드시 운영자 또는 운영자 감독하에 이루어져야 한다. 코스가 단 하나의 랜야드로만 사용하도록 설계되지 않은 한, 사용자는 두 개의 독립적인 시스템에 의해 코스 보호물에 연결하는 것을 권장한다.

## 10. 주의사항

사용자는 반드시 항상 랜야드가 팽팽한 상태로 앵커 아래에 있어야 추락의 위험을 제한할 수 있다. 차단하기 위해서는, ADJUST 조절기가 반드시 연결 장비에서 자유롭게 회전해야 한다. 로프의 매듭은 강도를 저하시킨다. 찢어 있거나 열려 있는 로프는 약한 상태이며 내마모성이 떨어진다. 두 개의 랜야드 끝 사이에 직접 가해지는 힘은 연결 지점의 박음질을 손상시키고 사용자를 위험에 빠뜨릴 수 있다. **경고: 더블 랜야드는 목이 풀리거나 후두가 손상될 위험이 있다.**

## 11. 이격 거리: 사용자 아래의 여유 공간

사용자 아래의 여유 공간은 반드시 사용자가 랜야드에 매달려 있을 때 장애물에 부딪히지 않도록 충분해야 한다. 이격 거리 계산은 반드시 랜야드 (커넥터 포함)의 길이, 사용자의 평균 신장 및 1m의 안전 여유 공간을 고려해야 한다.

## 12. 추가 정보

본 제품은 개인 보호 장비에 관한 규정 (EU) 2016/425의 필수 요구에 부합한다. EU 표준 적합성 선언서는 Petzl.com에서 확인 가능하다.

- 사용자는 장비 사용 도중에 우연히 부딪히게 될 위험에 대비하여, 반드시 신속하게 이행할 수 있는 구조 계획과 방법을 가지고 있어야 한다.
- 위험 및 추락 깊이를 제한하기 위해, 앵커 지점이 올바른 위치에 있는지 확인한다.
- 경고: 장비가 마모성 환경 또는 날카로운 표면에 마찰되지 않도록 주의한다.
- 사용자는 반드시 고소 활동에 의학적으 적합해야 한다.
- 경고: 안전벨트에서 자력으로 행동할 수 없는 상태로 매달리는 것은 심각한 부상 또는 사망을 초래할 수 있다.
- 이 제품과 함께 사용되는 각 장비의 사용 설명서에 반드시 따르다.
- 본 제품의 사용설명서는 반드시 장비가 사용되는 국가의 언어로 제공되어야 한다.
- 제품의 마감이 식별 가능한지 확인한다.

### 장비 폐기 시점

- 경고: 제품의 수명은 제품의 형태, 사용 강도 및 사용 환경에 따라 단 한번의 사용으로도 줄어든 수도 있다 (거친 환경, 고습 환경, 날카로운 모서리, 극한의 기온, 화학 제품 등). 다음과 같은 경우 제품을 폐기해야 한다:
- 플라스틱 또는 섬유 재질로 제작된 장비가 10 년 이상일 경우.
  - 심한 추락이나 하중을 받은 적이 있는 경우.
  - 검사에 통과하지 못한 경우. 장비의 보전 상태가 의심되는 경우.
  - 장비에 대한 기록을 전혀 모를 경우.
  - 적용 규정, 기준, 기술의 변화 또는 다른 장비와 호환되지 않는 경우 등 이러한 장비가 다시 사용되는 일이 없도록 폐기한다.

### 제품 검토:

A. 제품 수명: 10년 - B. 마킹 - C. 허용 온도 - D. 사용 주의사항 - E. 세척/살균 - F. 건조 - G. 보관/운반 - H. 제품 관리 - I. 수리/수선 (Petzl 시설 외부에서는 부품 교체를 제외한 수리 금지) - J. 문의사항/연락

## 3년 보증

원자재 또는 제조상의 결함에 대해 3년간의 보증 기간을 갖는다. 제외: 일반적인 마모 및 찢김, 산화, 제품 변형 및 개조, 부적절한 보관, 올바르게 사용하지 않은 사용, 사용자 부주의, 제작 용도 이외의 사용 등.

## 경고 기호

1. 심각한 부상 또는 사망의 갑작스런 위험이 존재하는 상황.
2. 사고 또는 부상의 잠재적인 위험에 노출.
3. 사용자의 장비의 성능 및 작업 수행에 대한 중요한 정보.
4. 장비 비호환성.

## 추적 및 마킹

- a. PPE 규정의 요구 사항을 충족한다. EU 유형 시험 수행 기관 - b. 본 PPE의 생산 관리를 수행하는 인증 기관의 번호 - c. 추적: 데이터 매트릭스 - d. 일련 번호 - e. 제조년도 - f. 제조일 - g. 배치 번호 - h. 개별 식별번호 - i. 사용 설명서를 주의깊게 읽는다 - j. 모델 식별 - k. 제조일 (월/년) - l. 강도 - m. 길이 - n. 원산지 - o. 표준

В тази листовка е обяснено как правилно да използвате средството. Представени са само някои методи и начини на употреба. Предупредителни надписи ви информират за потенциални рискове, свързани с употребата на средството, но не е възможно да бъдат описани всички. Следете редовно актуализацията и допълнителната информация на страницата Petzl.com.

Вие носите отговорност за спазването на всяко предупреждение и за правилното използване на средството. Всяко неправилно действие при използване на средството ще доведе до допълнителен риск. Свържете се с Petzl, ако имате съмнения или затруднения да разберете нещо.

## 1. Предназначение

Лично предпазно средство (ЛПС) срещу падане от височина.

**Осигурителен ремък за въжени градини.**
**JOKO CUSTOM: единичен или двоен ремък с фиксирана дължина.**
**JOKO ADJUST CUSTOM: единичен или двоен ремък с регулируема дължина.**

Ремък за хоризонтално движение по осигурителна линия и за закачане към макара на тролей във въжени градини.

**Изборът на елементи за системата (ремъци, карабинери, средства за подвижна връзка, сбруи), както и монтажът и инсталацията им, трябва да бъдат извършени от компетентни лица и съобразно въжените маршрути, където ще се използва.**

**Внимание: този ремък не е полгъщател на енергия за движение със самоосигуровка по via ferrata (стандарт EN 958), нито предпазно въже за работа на височина съгласно стандарт EN 354. Ремъците JOKO CUSTOM и JOKO ADJUST CUSTOM съответстват на стандарт EN 17109 и съответно те не са средства, имащи за цел да намалят ускорението при падане на ползвателя както средствата, описани в стандарт EN 15567-1. Във връзка с това изискване е важно да се вземат предвид всички съоръжения на въжения маршрут. Този продукт не трябва да се използва извън неговите възможностите или в ситуация, за която не е предназначен.**

### Отговорност

**ВНИМАНИЕ**
**Дейностите, изискващи употребата на това средство, по принцип са опасни.**
**Вие носите отговорност за вашите действия, решения и за вашата безопасност.**

Преди да започнете да употребявате това средство, трябва:

- Да прочетете и разберете всички инструкции за употреба.
- Да научите специфичите за средството начини на употреба.
- Да се усъвършенствате в работа със средството, да познавате качествата и възможностите му.
- Да разберете и осъзнаете съществуващия риск.

**Неспазването дори на едно от тези предупреждения може да доведе до тежки, дори смъртноосни травми.**

Този продукт трябва да се използва или от компетентни и добре осведомени лица, или работещи с него трябва да бъде под непосредствен зрителен контрол на такова лице.

Вие носите отговорност за вашите действия, решения и за вашата безопасност и вие ще поемете последиците. Ако не сте в състояние да поемете тази отговорност или не сте разбрали добре указанията за употреба, не използвайте това средство.

## 2. Номерация на елементите

Всeki ремък се предлага с три варианта за края на ремъка и три варианта на закачане към сбруята.

(1) Y-образен въжен ремък, (2) Y-образен въжен ремък, (3) Край за закачане с карабинер, (4) Ухо за закачане чрез котвен възел, (5) Регулиращ елемент ADJUST в края на ремъка. Закачане към седдалката: (6) Защит край за закачане към сбруята с карабинер, (7) Ухо за закачане към сбруята чрез котвен възел, (8) Регулиращ елемент ADJUST откъм страната на сбруята. Аксесории за карабинерите: (9) CAPTIVO, (10) CAPTIV ADJUST, (11) CAPTIV. Основни материали: полиамид, полиестер, алуминиева стъла.

## 3. Избор на дължина на ремъка

Ремъците трябва да се избират в зависимост от особеностите на въжения маршрут и предполагаемия ръст на ползвателите, така че по време на използване ремъкът да стои максимално опънат, за да се ограничи възможно най-много опасността от провисане на ремъка и падане на ползвателя. Дължината на ремъка трябва да бъде такава, че при движение по въжения маршрут той да не се закача в прелетствия. Ремъците JOKO ADJUST CUSTOM трябва да се избират така, че да не представляват риск, дори ако е променено регулирането им и са на максимална дължина.

## 4. Контрол, начин на проверка

Вашата безопасност зависи от състоянието на средствата. Petzl препоръчва задълбочен контрол от компетентно лице най-малко веднъж на всеки 12 месеца (в зависимост от действащите в страната наредби и от начина и условията на употреба). Внимание: ако използвате ЛПС интензивно, може да се наложи по-често извършване на инспекция. Спазвайте указанията за проверка, посочени на Petzl.com. Запишете резултатите от проверката в паспорта на ЛПС: тип, модел, данни за производителя, серийн или индивидуален номер, датите на производство, покупка, първа употреба, следваща периодична проверка, дефекти, забележки, име и подпис на инспектора.

**Преди всяка употреба**

Проверявайте въжето и предпазните шевове. Внимавайте за скъсване, износване и повреди вследствие на употреба, топлина, химически вещества и др. Внимавайте да няма скъсани или разтеглени конци. Проверявайте регулиращото устройство ADJUST за деформации, пукнатини, белези, износване, корозия...

**По време на употреба**

Важно е да следите редовно за състоянието на продукта и връзката му с останалите средства от системата. Уверете се, че отделите средства са правилно разположени едно спрямо друго.

Внимавайте за натиск или триене върху регулиращия елемент ADJUST, които могат да причинят освобождаване на въжето. Използвайте CAPTIVO или CAPTIV ADJUST за по-добро позициониране на регулиращия елемент ADJUST.

## 5. Съвместимост

Проверете съвместимостта на този продукт с останалите елементи от системата при вашия начин на приложение (съвместимост = правилно функциониране на елементите).

Елементите, които се използват с този ремък, трябва да отговарят на действащите стандарти в страната (например макарите да отговарят на EN 17109).

Свързането средство за подвижна връзка/ремък, ремък/система за закачане към сбруята и система за закачане към сбруята/сбруа трябва да е по такъв начин, че или да се отваря само с помощта на инструмент, или изобщо да не може да се отваря (например закачане с котвен възел).

**Крайща на ремъка**

Регулиращият елемент ADJUST от страна на края на ремъка е съвместим с карабинерите VERTIGO и Am'D и с макарите TRAC, TRAC PLUS, TRAC GUIDE, TRAC GUIDE LT.

Крайт, предназначен за закачане на карабинер, е съвместим с карабинерите VERTIGO и Am'D и с макарите TRAC, TRAC PLUS, TRAC GUIDE и TRAC CLUB.

Ако използвате друг карабинер, проверете дали той е съвместим с устройството за регулиране (спомете го, вижте дали функционира нормално и проверете за евентуален риск да застане в неправилно положение). Ухото за закачане трябва да се използва с макара, съвместима с него – проверете инструкцията за употреба на макарата.

**Закачане за предпазния колан**

Регулиращият елемент ADJUST откъм сбруята е съвместим с RING OPEN и Am'D PIN-LOCK (с CAPTIV ADJUST).

Заштитият край за закачане към сбруята с карабинер е съвместим с RING OPEN, SWIVEL OPEN и Am'D PIN-LOCK (с CAPTIV).

Ако използвате друг карабинер, проверете дали той е съвместим с устройството за регулиране (спомете го, вижте дали функционира нормално и проверете за евентуален риск да застане в неправилно положение).

## 6. Инсталация на средството за подвижна връзка

Вижте рисунките, отнасящи се до всеки тип край на ремък, както и инструкциите за употреба на свързаните към него елементи. Внимание: ухото за свързване с котвен възел не трябва да се закача по друг начин освен с котвен възел.

## 7. Закачане към сбруята

Закачете ремъка или ремъците към точката за окачване на сбруята, съблюдавайки инструкцията за употреба. Вижте рисунките, отнасящи се до всеки вид край на ремък, както и инструкциите за употреба на свързаните към него елементи. Внимание: ухото за свързване с котвен възел не трябва да се закача по друг начин към сбруята освен с котвен възел.

**Закачане на втора осигурителна система**

Внимание: ако се налага използване на втора система (друг ремък, закачане на устройство срещу падане...), тя трябва да бъде закачена към сбруята за точката срещу падане и в никакъв случай върху поставеният вече ремък или неговия карабинер. Ако се налага, идентифицирайте ясно зоната на закачане към сбруята с цветна маркировка или като сложите един RING OPEN или майон, предназначен за това.

## 8. Адаптиране към ръста на ползвателя (JOKO ADJUST CUSTOM)

Ремъците JOKO ADJUST CUSTOM могат да се използват, за да се оптимизира дължината на ремъка в зависимост от ръста на ползвателя: регулиране най-много с 40 см. Регулирането на дължината трябва да се направи преди закачане към въжения маршрут.

Операторът трябва да е сигурен, че дължината на ремъка е добре регулирана за преминаване през целия маршрут.

## 9. Свързване към осигурителната линия

Закачането към въжения маршрут трябва да се извършва от оператор или под надзора на компетентно лице. Препоръчително е ползвателят да бъде закачен към въжения маршрут с две независими системи, освен ако маршрутът не е предвиден да се използва само с един ремък.

## 10. Предпазни мерки

Ползвателят трябва да стои винаги под опорната точка и да бъде с опънати ремъци, за да се ограничи рискът от падане.

За да може да застопорява въжето, регулиращият елемент ADJUST трябва да се движи около карабинера.

Ако на въжето има възел, якостта му е намалена.

Под въздействието на влага или лед въжетата стават по-податливи на протриване, а якостта им намалява.

Всякаво директно натоварване върху ремъка между двата края може да повреди шевовете в мястото на закачане и да постави в риск ползвателя. Внимавайте при двойните ремъци за риск от задушаване или нараняване на ларинкса.

## 11. Свободно пространство: пространството под ползвателя

Свободното пространство под ползвателя трябва да е достатъчно, за да не се удари в някое препятствие, когато увисне на ремъците. При изчисляване на свободното пространство трябва да се има предвид дължината на ремъците (заедно с карабинерите), ръста на ползвателя и 1 m марж за застряхване.

## 12. Допълнителна информация

Този продукт съответства на регламент (ЕС) 2016/425 относно личните предпазни средства. ЕС декларацията за съответствие можете да намерите на страницата Petzl.com.

- Предвидете необходимите спасителни средства за незабавно оказване на помощ в случай на проблем.

- Внимавайте точката за закрепване да бъде правилно позиционирана, за да се намали риска от падане, както и височината на падането.

- **ВНИМАНИЕ:** следете средствата да не се трият в абразивни материали или остри елементи.

- При извършване на работа на височина е необходимо работещите да са в добро здравословно състояние. **ВНИМАНИЕ:** неподвижно висящо положение в предпазния колан може да доведе до тежки физиологични нарушения или фатален изход.

- Спазвайте описаните в листовките инструкции за употреба, които са призначени към всеки един продукт.

- Инструкциите за употреба трябва да бъдат предоставени на потребителите преведени на езика на страната, в която се използва средството.

- Проверете дали маркировката върху продукта е четлива.

**Бракуване на продукта**

**ВНИМАНИЕ:** някое извънредно събитие може да доведе до бракуване на даден продукт само след единкратно използване (в зависимост от вида и интензивността на употреба, средата, в която се ползва: агресивна среда, морска среда, остри ръбове, екстремни температури, химически вещества...). Един продукт трябва да се бракува, когато:

- Той е на повече от 10 години и е съставен от пластмасови или текстилни материали.

- Понесъл е значителен удар или натоварване.

- Резултатът от проверката на продукта е незадоволителен. Смянявайте се в неговата надеждност.

- Нямате информация как е бил използван преди това.

- Той е морално остарял (поради промяна в законодателството, стандартите, методите на използване, несъвместимост с останалите средства...).

Унищожете тези продукти, за да не се употребяват повече.

**Пиктограми:**

**A.** Срок на годност: 10 години - **B.** Маркировка - **C.** Разрешена температура - **D.** Предупреждения при употреба - **E.** Почистване/дезинфекция - **F.** Сушене - **G.** Съхранение/транспорт - **H.** Поддръжка - **I.** Модификации/ремонти (забранени са извън сервизите на Petzl, изключение само за резервни части) - **J.** Въпроси/контакти

### Гаранционен срок 3 години

Отнася се до всякакви дефекти в материалите или при производството. Гаранцията не важи при: нормално износване, оксидация, модификации или ремонти, лошо съхранение, лошо поддръжане, употреба на продукта не по предназначение.

### Предупредителни знаци

1. Ситуация с неизбежен риск от тежко нараняване или фатален изход.
2. Ситуация с опасност от възможен инцидент или нараняване.
3. Важна информация относно начина на функциониране или спецификацията на продукта.
4. Несъвместимост на средствата.

### Контрол и маркировка

a. Отговаря на изискванията на регламента за ЛПС.
**Нотифициран орган** за ЕС изследване на типа -
**b.** Номер на нотифициран орган, контролиращ производството на това ЛПС -
**С.** Контрол: основни данни -
**d.** Индивидуален номер -
**e.** Година на производство -
**f.** Месец на производство -
**g.** Номер на партида -
**h.** Индивидуална идентификация -
**i.** Прочетете внимателно техническите указания -
**j.** Идентификация на модела -
**k.** Дата на производство (месец/година) -
**l.** Якост -
**m.** Дължина -
**n.** Произведено в -
**o.** Стандарти

คู่มือการใช้งานนี้ อธิบายให้ทราบถึงวิธีการใช้งานอุปกรณ์ของคุณอย่างถูกต้อง เฉพาะข้อมูลทางเทคนิคและการใช้งานบางอย่างเท่านั้นที่ได้อธิบายไว้

เครื่องหมายเหตุแล็บโลกาให้คุณทราบถึงอันตรายบางส่วนที่อาจเกิดขึ้นจากการใช้งานของอุปกรณ์ แต่ไม่อาจอธิบายได้ทั้งหมด ตรวจสอบที่ Petzl.com เพื่อหาข้อมูลเพิ่มเติมล่าสุด

เป็นความรับผิดชอบของคุณในการระมัดระวังองค์ประกอบและการใช้อุปกรณ์อย่างถูกต้อง ข้อผิดพลาดในการใช้อุปกรณ์จะทำให้เกิดอันตราย ติดคอ Petzl หรือตัวแทนจำหน่ายถ้ามือข้อสงสัย หรือไม่เข้าใจขอความช่วยเหลือนี้

## 1. ส่วนที่เกี่ยวข้องกัน

อุปกรณ์ป้องกันภัยส่วนบุคคล (PPE) ใช้สำหรับป้องกันการตก

เชือกสั้นนิรภัยสำหรับ แอควาเจอร์พาร์ค

JOKO CUSTOM ชนิดความยาวคาดตัว แบบเชือกเดี่ยวหรือแบบเชือกคู่

JOKO ADJUST CUSTOM ชนิดปรับความยาวได้ แบบเชือกเดี่ยว หรือแบบเชือกคู่

เชือกสั้นสำหรับการเคลื่อนที่ไปข้างหน้าบนเซฟไลน์แนวนอน และสำหรับการเคลื่อนที่กับการเคลื่อนที่ไปกลับซีปไลน์ในกิจกรรมแอควาเจอร์พาร์ค

การเลือกใช้เป็นส่วนประกอบของระบบ (เชือกสั้นนิรภัย ตัวล็อกเชื่อมคอ ตัวเคลื่อนที่แบบเคลื่อนที่ได้ สายรัดนิรภัย) เช่นเดียวกับกับการประกอบและติดตั้ง ต้องกระทำโดยผู้เชี่ยวชาญ เพื่อใหเหมาะสมกับสถานที่ของแอควาเจอร์พาร์คที่ซึ่งจะใช้งาน

คำเตือน เชือกสั้นนิรภัยไม่ได้เป็นทั้ง เชือกสั้นสุดขีดเริ่ม สำหรับใช้ควบคุมตัวองบน via ferrata (ตามมาตรฐาน EN 958) และไม่ใช่เชือกสั้นนิรภัยสำหรับการทำงานที่สูง (ตามมาตรฐาน EN 354) เพื่อให้อดคล้องกับมาตรฐาน EN 17109 JOKO CUSTOM และ JOKO ADJUST CUSTOM ไม่ได้ถูกออกแบบมาเพื่อลดแรงกดกระทำของผู้ใช้งานจากการตก ตามข้อกำหนดในมาตรฐาน EN 15567-1 ตามรหัสอุปกรณ์นี้ เป็นสิ่งสำคัญที่จะต้องคำนึงถึงกิจกรรมของแอควาเจอร์พาร์คทั้งหมด อุปกรณ์นี้จะต้องใช้ร่วมกับหมวกกันน็อคที่ระบุไว้หรือไม่นำไปใช้ในวัสดุประสงค์อย่างอื่นนอกเหนือจากที่ได้ถูกออกแบบมา

## ความรับผิดชอบ

คำเตือน

กิจกรรมที่เกี่ยวข้องกับการใช้อุปกรณ์นี้ เป็นสิ่งที่เป็อันตราย

เป็นความรับผิดชอบของผู้ใช้งานต่อการกระทำ การตัดสินใจและความปลอดภัยของตัวเอง

ก่อนการใช้อุปกรณ์นี้ จะต้อง

- อ่านและทำความเข้าใจรายละเอียดในคู่มือการใช้งาน

- ทำการฝึกฝน โดยเฉพาะเพื่อการใช้งานที่ถูกต้อง

- ให้ความสำคัญเกี่ยวกับความสามารถและข้อจำกัดในการใช้งานของมัน

- เข้าใจและยอมรับความเสี่ยงที่เกี่ยวข้อง

การขาดความระมัดระวังและละเลยต่อข้อมูลนี้ อาจมีผลให้เกิดการบาดเจ็บสาหัสหรืออาจถึงแก่ชีวิต

อุปกรณ์นี้จะต้องถูกใช้งาน โดยผู้ที่มีความสามารถเพียงพอและมีความรับผิดชอบหรือใช้ในสถานที่ที่มีความรับผิดชอบ โดยตรงหรือควบคุมได้โดยผู้เชี่ยวชาญ เป็นความรับผิดชอบของผู้ใช้งานต่อวิธีการใช้ การตัดสินใจความปลอดภัย และยอมรับในผลที่เกิดขึ้นจากวิธีการนั้น ไม่ควรใช้อุปกรณ์นี้ถ้าคุณไม่สามารถ หรือไม่อยู่ในภาวะที่จะรับผิดชอบต่อความเสี่ยงที่จะเกิดขึ้นหรือไม่เข้าใจขอความในคู่มือการใช้งาน

## 2. ชื่อของส่วนประกอบ

มีสามรูปแบบให้เลือก จุดยึดติดปลายเชือกสั้น และสามารถแบบสำหรับจุดยึดของสายรัดนิรภัย

(1) L-เชือกสั้น (2) Y-เชือกสั้น

จุดยึดติดปลายเชือกสั้น (3) จุดยึดติดเพื่อเคลื่อนที่ตัวล็อกเชื่อมคอ (4) เงื่อน girth hitch หางเชื่อมคอ (5) ADJUST ตัวปรับความยาวที่ปลายของเชือกสั้น ที่เชื่อมต่อกับสายรัดนิรภัย

การเคลื่อนที่กับสายรัดนิรภัย (6) จุดยึดติดสำหรับเคลื่อนที่กับสายรัดนิรภัยด้วยตัวล็อกเชื่อมคอ (7) หางสำหรับเคลื่อนที่กับสายรัดนิรภัยด้วยเงื่อน girth hitch (8) ADJUST ตัวปรับ

ความยาวที่ปลายบนสายรัดนิรภัย

ส่วนประกอบสำหรับตัวล็อกเชื่อมต่อ (9) CAPTIVO (10) CAPTIV ADJUST (11) CAPTIV

วัสดุประกอบหลัก ในลอน โพลีเอสเตอร์ อลูมิเนียม

## 3. การเลือกความยาวของเชือกสั้นนิรภัย

การเลือกใช้เชือกสั้น ต้องขึ้นอยู่กับลักษณะของกิจกรรม และความสูงของผู้ใช้งาน เพื่อให้เชือกสั้นได้ใช้งานให้เต็มที่ที่สุดเท่าที่เป็นไปได้ เพื่อลดความเสี่ยงจากการหย่อนและโอกาสที่จะตก ความยาวของเชือกสั้นนิรภัยต้องถูกเลือก เพื่อให้ผู้ใช้ไม่ชนเข้ากับสิ่งกีดขวางในระบบของกิจกรรม

JOKO ADJUST CUSTOM เชือกสั้นต้องถูกเลือกไว้ล่วงหน้า ถึงแม้ว่าจะปรับความยาวจนสุด ก็จะไม่ทำให้เกิดความเสี่ยง

## 4. การตรวจสอบ จุดที่ต้องตรวจสอบ

ความปลอดภัยของคุณขึ้นอยู่กับความสมบูรณ์ของอุปกรณ์ของคุณ

Petzl แนะนำให้ตรวจสอบรายละเอียดของอุปกรณ์โดยผู้เชี่ยวชาญ อย่างน้อยหนึ่งครั้งทุก 12 เดือน (ขึ้นอยู่กับข้อกำหนดกฎหมายของประเทศและสภาพการใช้งาน) คำเตือน การใช้งานหนักอาจเป็นสาเหตุที่ทำให้คุณต้องทำการตรวจสอบอุปกรณ์ PPE คำความถี่มากขึ้น ทำตามขั้นตอนที่แสดงไว้ที่ Petzl.com บันทึกผลการตรวจสอบ PPE ลงในแบบฟอร์มการตรวจเช็ค ชนิด รุ่น ข้อมูลของโรงงานผู้ผลิต หมายเลขลำดับการผลิต หรือ

หมายเลขกำกับอุปกรณ์ วันที่ของการผลิต วันที่สั่งซื้อ วันที่ใช้งานครั้งแรก กำหนดการตรวจสอบเช็คครั้งต่อไป ปัญหาที่พบ ความเห็นเห็น ชื่อของผู้ตรวจสอบพร้อมลายเซ็นค์

ก่อนการใช้งานแต่ละครั้ง

ตรวจสอบเชือกและที่ร้อยเชือกป้องกันภัย ตรวจสอบร่องรอยตัดขาด ขาด การเสียหายจากการใช้งาน จากความร้อน สัมผัสกับสารเคมี โดยเฉพาะอย่างยิ่งการจระจูดรอยตัดขาด หรือเส้นด้ายหลุดลุ่ย

ที่ ADJUST ตัวปรับความยาวขอ ตรวจสอบเช็คว่าไม่มีรอยบิดเบี้ยวเสียรูปทรง รอยแตก รอยฉีกอื่น ๆ ที่ถาวร ทรบมันี่...

ระหว่างการใช้งาน

เป็นเรื่องสำคัญอย่างยิ่งที่ต้องตรวจสอบสภาพของอุปกรณ์อยู่เป็นประจำ และการต่อเชื่อมอุปกรณ์เข้ากับอุปกรณ์ตัวอื่นในระบบ เน้นว่าทุกชิ้นส่วนของอุปกรณ์อยู่ในตำแหน่งที่ถูกคล้องกับชิ้นส่วนอื่น

ระวังแรงกดหรือการเสียดสีบน ADJUST ตัวปรับเชือก ที่อาจทำให้เกิดการปลดล๊อคใช้ CAPTIVO หรือ CAPTIV ADJUST ที่เหมาะสมกับตำแหน่งของ ADJUST ตัวปรับเชือก

## 5. ความเข้ากันได้

ตรวจสอบเช็คว่าอุปกรณ์นี้ สามารถใช้งานเข้ากันได้ดีกับอุปกรณ์อื่นในระบบที่เกี่ยวข้องกัน (เข้ากันได้ = ใช้งานด้วยกันได้โดยปลอดภัย)

อุปกรณ์ที่นำมาใช้งานร่วมกับเชือกสั้น จะต้องสอดคล้องกับข้อกำหนดมาตรฐานที่ใช้บังคับในแต่ละประเทศ (เช่น EN 17109 เป็นมาตรฐานเกี่ยวกับรถก) การเชื่อมคอ ต้องไม่มีจะต้องไม่สามารถเปิดออกได้ (เช่น เงื่อน girth hitch), หรือสามารถเปิดได้โดยเครื่องมือเท่านั้น ได้แก่ อุปกรณ์เชื่อมต่อ/เชือกสั้น หรือ เชือกสั้น/ระบบเชื่อมต่อสายรัดนิรภัย และ ระบบเชื่อมต่อสายรัดนิรภัยสายรัดนิรภัย จุดยึดติดปลายเชือกสั้น

ADJUST ตัวปรับเชือกบนปลายเชือกสั้น ใช้งานเข้ากันได้กับ VERTIGO และ Am'D ตัวล็อกเชื่อมต่อ และกับรถ TRAC, TRAC PLUS, TRAC GUIDE และ TRAC GUIDE LT

จุดยึดติดปลายเชือกสั้น ใช้งานร่วมกับได้กับ VERTIGO และ Am'D ตัวล็อกเชื่อมต่อ และ รถ TRAC, TRAC PLUS, TRAC GUIDE และ TRAC CLUB

ในการใช้งานกับตัวล็อกเชื่อมต่อชนิดอื่น ให้ทดสอบความเข้ากันได้ (การเคลื่อนที่ หางได้อย่างถูกต้อง และตรวจสอบขีดความสามารถเป็นไปไดในการทำงานทิศทาง) ห่วงเชื่อมคอเงื่อน girth-hitch ต้องใช้ร่วมกับรถที่ใช้งานเข้ากันได้, ชุดที่คู่มือการใช้งานของรถ

การเคลื่อนที่เข้ากับสายรัดนิรภัย

ADJUST ตัวปรับเชือกที่ปลายต้นสายรัดนิรภัย ใช้งานร่วมกับได้กับ RING OPEN และ Am'D PIN-LOCK (ร่วมกับ CAPTIV ADJUST)

จุดยึดติดปลายเชือกสำหรับเคลื่อนที่กับสายรัดนิรภัยด้วยตัวล็อก ใช้งานร่วมกับได้กับ RING OPEN, SWIVEL OPEN และ Am'D PIN-LOCK (ร่วมกับ CAPTIV) ในการใช้งานกับตัวล็อกเชื่อมต่อชนิดอื่น ให้ทดสอบความเข้ากันได้ (การเคลื่อนที่ หางได้อย่างถูกต้อง และตรวจสอบขีดความสามารถเป็นไปไดในการทำงานทิศทาง)

## 6. การติดตั้งอุปกรณ์เคลื่อนที่แบบเคลื่อนที่ได้

สำหรับจุดยึดติดปลายแต่ละแบบ ดูภาพอธิบาย และคู่มือการใช้งาน เพื่อเคลื่อนที่กับส่วนประกอบ คำเตือน ห่วงผูกยึดเงื่อน girth hitch คิดยึดสายรัดนิรภัย ต้องใช้เพื่อการผูกเงื่อน girth hitch เท่านั้น

## 7. การเคลื่อนที่บนสายรัดนิรภัย

เคลื่อนที่เชือกสั้นเข้ากับ จุดผูกยึดบนสายรัดนิรภัย ตามคำแนะนำการใช้งานคู่มือการใช้งานของสายรัดนิรภัย สำหรับแต่ละชนิดของการเคลื่อนที่กับสายรัดนิรภัย ดูแผนภาพแสดงและคำอธิบายในคู่มือการเคลื่อนที่ส่วนประกอบ คำเตือน ห่วงผูกยึดเงื่อน girth hitch คิดยึดสายรัดนิรภัย ต้องใช้เพื่อการผูกเงื่อน girth hitch เท่านั้น

การต่อเข้ากับระบบที่ต่อง

คำเตือน ภาระบบที่ต่องมีความจำเป็น (เชือกสั้นแบบอื่น ตัวเคลื่อนที่ของอุปกรณ์ยังี้อการตก...) ซึ่งมันต้องเคลื่อนที่กับจุดผูกยึดของสายรัดนิรภัย และไม่เคยติดกับเชือกสั้นอื่นแรกที่เคลื่อนที่ไปแล้ว หรืออีกกับตัวล็อกเชื่อมต่อของมัน ถ้าจำเป็นให้ทำเครื่องหมายที่เห็นได้ชัดเจนบนจุดผูกยึดของสายรัดนิรภัย ความการทำเครื่องหมายซึ่งนี้ หรือใช้ห่วงเลือก RING OPEN หรือ quick link

## 8. การปรับเข้ากับความสูงของผู้ใช้งาน (JOKO ADJUST CUSTOM)

เชือกสั้น JOKO ADJUST CUSTOM สามารถใช้ให้เหมาะสมกับความยาวของเชือกสั้นที่เกี่ยวข้องกับความสูงของผู้ใช้งาน ความยาวสูงสุดที่ปรับได้ 40 ซม การปรับความยาวต้องทำให้เสร็จก่อนการเคลื่อนที่เข้ากับอุปกรณ์ในกิจกรรม

ผู้ควบคุมดูแลแนะนำว่า ความยาวของเชือกสั้นได้ถูกปรับให้เหมาะสมกับกิจกรรมทั้งหมดแล้ว

## 9. การเคลื่อนที่กับเส้นเซฟไลน์

การเคลื่อนที่ตัวป้องกันในกิจกรรม ต้องกระทำโดยผู้ควบคุม หรือภายใต้การดูแลของผู้ควบคุม

แนะนำให้ผู้ใช้จินตนาการกับการป้องกันในกิจกรรม โดยสองระบบที่แยกออกจากกัน

## 10. การป้องกันไว้ก่อน

ผู้ใช้งานต้องลงอยู่ต่ำกว่าจุดผูกยึด ด้วยเชือกสั้นที่ต่อง เพื่อจำกัดความเสี่ยงของการพลัดตก

ในกรณีที่ต้องการหยุด ADJUSTตัวปรับเชือกต้องอิสระต่อการหมุนไปมาบนตัวล็อกเชื่อมต่อ

การผูกปมที่เชือกจะทำให้ความเสี่ยงของมันลดลง

เชือกที่เปียกชื้นหรือมีน้ำแข็งเกาะ จะอ่อนนุ่มไม่แข็งแรงทนต่อการเสียดสีแรงกระทำที่เกิดขึ้นระหว่างปลายที่สองของเชือกสั้น สามารถทำให้เกิดการเสียหายต่อรอยเย็บที่จุดยึดและเกิดอันตรายต่อผู้ใช้งาน

คำเตือน เชือกสั้นแบบเส้นคู่อาจทำให้เกิดความเสี่ยงต่อการถูกบีบรัด หรือเกิดบาดเจ็บที่ลำคอ

# 11. พื้นที่ปลอดภัย คือระยะช่องว่างที่อยู่ด้านล่างของผู้ใช้งาน

ระยะห่างด้านล่างของผู้ใช้งาน ต้องพอเพียงพอการที่ผู้ใช้ไม่ไปกระแทกกับสิ่งกีดขวางในกรณีที่มีการตก การคำนวณที่ระยะห่าง ต้องคำนึงถึงความยาวของเชือกสั้นนิรภัย (รวมกับตัวล็อกเชื่อมต่อ) ค่าลดลงความสูงของผู้ใช้งานและระยะปลอดภัย 1 ม

## 12. ข้อมูลเพิ่มเติม

อุปกรณ์นี้ได้ผลิตตามข้อกหนดของอ้งบังคับ (EU) 2016/425 ในเรื่อง อุปกรณ์ป้องกันภัยส่วนบุคคล EU รายละเอียดขอรับรองมาตรฐาน สามารถหาดูได้ที่ Petzl.com

- คุณจะต้องมีแผนการกู้ชีพและวิธีการทำได้อย่างรวดเร็วในกรณีที่ประสบความยุ่งยากขึ้นในขณะที่ใช้อุปกรณ์นี้

- ต้องแน่ใจว่า จุดผูกยึดอยู่ในตำแหน่งที่ถูกต้อง เพื่อจำกัดความเสี่ยง และระยะทางของการตก

- คำเตือน ต้องแน่ใจว่าอุปกรณ์ไม่ถูกสัมผัสกับสารกัดกร่อน หรือพื้นผิวที่แหลมคม ผู้ใช้งานควมมีสภาพร่างกายแข็งแรง เหมาะกับกิจกรรมในที่สูง คำเตือน การหย่อนตัวอยู่ในสายรัดสะโพกเป็นเวลาานอาจมีผลทำให้เกิดการบาดเจ็บสาหัส หรืออาจถึงแก่ชีวิต

- คู่มือการใช้งานของอุปกรณ์แต่ละชนิดที่ใชเชื่อมต่อกับอุปกรณ์นี้ต้องปฏิบัติตามอย่างเคร่งครัด

- คู่มือการใช้งานต้องจัดทำให้กับผู้ใช้งานอุปกรณ์นี้ ในภาษาท้องถิ่นของประเทศที่อุปกรณ์นี้ถูกนำไปใช้งาน

- แนะนำว่าอย่าเครื่องหมายที่ติดบนอุปกรณ์สามารถอ่านได้ชัดเจน

ควรยกเลิกการใช้อุปกรณ์เมื่อไร

ข้อควรระวัง ในกิจกรรมที่ใช้งานเฉพาะจะงเป็นที่สมอาจทำให้อุปกรณ์ต้องถูกเลิกใช้แม้หลังจากการใช้งานเพียงครั้งเดียวทั้งนี้ ขึ้นอยู่กับชนิดของการใช้งานและสภาพแวดล้อมของการใช้ (สภาพที่แห้งหาย สถานที่ใกล้ทะเล ชุมชนที่แหลมคม สภาพอากาศที่รุนแรง สารเคมี...)

อุปกรณ์จะต้องเลิกใช้ เมื่อ

- มีอายุเกินกว่า 10 ปี สำหรับผลิตภัณฑ์พลาสติก หรือสังก้อ

- ได้เคยมีการกระชากอย่างรุนแรง หรือ เกินขีดจำกัด

- เมื่อไม่ผ่านการตรวจสอบสภาพ เมื่อมีของสังขหรือไม่แน่ใจ

- เมื่อไม่ทราบถึงประวัติการใช้งานมาก่อน

- เมื่อตกบน ล้าสมัยจากการเปลี่ยนแปลงกฎหมายมาตรฐานเทคนิค หรือ ความเข้ากันไม่ได้กับอุปกรณ์อื่น

ทำลายอุปกรณ์เพื่อป้องกันการนำกลับมาใช้อีก

สัญลักษณ์

A. อายุการใช้งาน 10 ปี -B. เครื่องหมาย - C. สภาพภูมิอากาศ ที่สามารถใช้งานได้ -D. ข้อควรระวังการใช้งาน - E. การทำความสะอาด/เช็ดโรล - F. ทำใหแห้ง - G. การเก็บรักษาของใช้ - H. การบำรุงรักษา - I. การตัดแปลงเพิ่มเติม/การซ่อมแซม (ไม่อนุญาตให้ทำภายนอกโรงงานของ Petzl ยกเว้นส่วนที่สามารถใช้ทดแทนได้) -J. คำถาม/ติดต่อ

อุปกรณ์มีการรับประกันเป็นเวลา 3 ปี

เกี่ยวกับวัสดุหรือความบกพร่องจากการผลิต ข้อยกเว้นจากการรับประกัน การชำรุดบพร่องจากการใช้งานตามปกติ ปฏิกริยาอากาศสารเคมี การแก้ไขตัดแปลง การเก็บรักษาไม่ถูกวิธี ขาดการดูแล การนำไปใช้งานที่นอกเหนือจากที่อุปกรณ์ได้ถูกออกแบบไว้

## เครื่องหมายคำเตือน

1. สถานการณ์เสี่ยงที่อาจเกิดอันตรายบาดเจ็บสาหัส หรือ เสียชีวิต 2. แสดงให้เห็นถึงความเสี่ยงต่อการเกิดอุบัติเหตุ หรือ การบาดเจ็บ 3. ข้อมูลสำคัญที่เกี่ยวข้องประสิทธิภาพในการใช้งาน หรือคุณสมบัติของอุปกรณ์ 4. ความเข้ากันไม่ได้ของอุปกรณ์

## เครื่องหมายและข้อมูล

a. มีคุณสมบัติตามข้อกำหนดของอุปกรณ์ PPE โดยเฉพาะที่บอกถึงการลดทอนมาตรฐาน EU - b. หมายเลขรับรองที่ผ่านการทดสอบที่ใช้ในการควบคุมการผลิตของ PPE นี้ - c. การสืบมาตรฐาน ข้อมูลแหล่งกำเนิด - d. หมายเลขลำดับ - e. ปีที่ผลิต - f. เดือนที่ผลิต - g. หมายเลขลำดับการผลิต - h. หมายเลขกำกับตัวอุปกรณ์ - i. อานข้อมูลการใช้งานอย่างละเอียด - j. ข้อยู่อประกัน - k. วันที่ของการผลิต (เดือน/ปี) - l. ความแข็งแรง - m. ความยาว - n. ผลิตใน - o. มาตรฐาน